



ოზურგეთის მუნიციპალიტეტში, სუბტროპიკების ქუჩაზე სკვერის
მოწყობის საპროექტო-სახარჯთაღრიცხვო დოკუმენტაცია

არქიტექტურული პროექტი

დამკვეთი: ოზურგეთის მუნიციპალიტეტის მერია

დირექტორი: ქ. ხალვაში

არქიტექტორი: ზ. სურმანიძე

შ.პ.ს. არქ-დოზან ჯგუფი

557 88 40 30

ბათუმი 2023 წ.

ქ. ბათუმი ბაგრატიონის ქ №156

სარჩევი

არქიტექტურული ნაწილი

1. თავფურცელი
2. სარჩევი და განმარტებითი ბარათი
3. არსებული სიტუაციის ამსახველი ფოტომასალა
4. სიტუაციური რუკა
5. გენ-გეგმა
6. დანართი I
7. დანართი II
8. დანართი III
9. დანართი IV
10. ფანჯატურის ზედ ხედი და გვერდ ხედები
11. ფანჯატურის იატაკის, ჭერის სახურავის მოწყობა
12. ფანჯატურის სახურავის მოწყობა, კვანძი-1 კვანძი-2
13. ფოტოვიზუალიზაცია

განმარტებითი ბარათი

საპროექტო ღოკუმენტაცია განკუთვნილია ოზურგეთის მუნიციპალიტეტში, სუბტროპიკების ქუჩაზე სკვერის მოწყობის სამუშაოებისთვის.
 სკვერი მოპირკეთდება დეკორატიული ფილებით, ფილების ბარჯემო პერიმეტრზე მოეწყობა ანაკრები გეტონის ბორღიური ზომით: 8X20 სმ. სკვერის ტერიტორია შემოიხაზვრება კანელური ღობის (სიმაღლით 1.20მ,თავის ბოქებით) ასევე 3 (სამი) ერთეული ჭიშკრით. სკვერში დამონტაჟდება: *ხის ფანჯატური, *სკამები და ნაბვის ურნები.
 განათების ბოქები მოეწყობილია სკვერის შიდა პერიმეტრზე 6 (ექვსი) ერთეული. ელ.კაბელის დაერთება უნდა განხორციელდეს არსებულ ცენტრალურ ელ.ბოქზე.

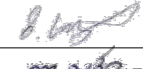
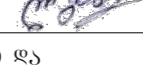
თანამდებობა	ბვარი	ხელწერა	პროექტის სახელწოდება: ოზურგეთის მუნიციპალიტეტში, სუბტროპიკების ქუჩაზე სკვერის მოწყობის საპროექტო-სახარჯთაღრიცხვო ღოკუმენტაცია			
დირექტორი:	ძ. ხალვაში					
არქიტექტორი:	ზ. სურგანიძე		დამკვეთი: ოზურგეთი მუნიციპალიტეტის მერია			
კომპიუტერული ბრაფიკა:	ლ. ბაბუნავა		მისამართი: ძ. ოზურგეთი, სუბტროპიკების ქუჩა			
შ.პ.ს არქ-ლიზაინი	სარჩევი და განმარტებითი ბარათი	ფურცელი:	13	თარიღი:	17.11.2023	
		ფურცლები:	2	მასშტაბი:		



თანამდებობა	პვარი	ხელწერა	პროექტის სახელწოდება: ოზურგეთის მუნიციპალიტეტში, სუბტროპიკების ქანაზე სკვირის მოწყობის საპროექტო-სახარჯთაღრიცხვო ღირებულების განსაზღვრა			
დირექტორი:	ძ. ხალვაში	<i>Handwritten signature</i>	დამკვეთი: ოზურგეთი მუნიციპალიტეტის მერია			
არქიტექტორი:	ზ. სურგანიძე	<i>Handwritten signature</i>	მისამართი: ძ. ოზურგეთი, სუბტროპიკების ქანა			
კომპიუტერული ბრაუზინგი:	ლ. გაბუნავა	<i>Handwritten signature</i>				
შ.პ.ს არქ-ლიზინი	არსებული სიტუაციის ამსახველი ფოტომასალა	ფურცელი:	13	თარიღი:	17.11.2023	
		ფურცლები:	3	მასშტაბი:		



საპროექტო ტერიტორიის
ს/კ 26.26.50.297

სუბტროპიკების ქაზა

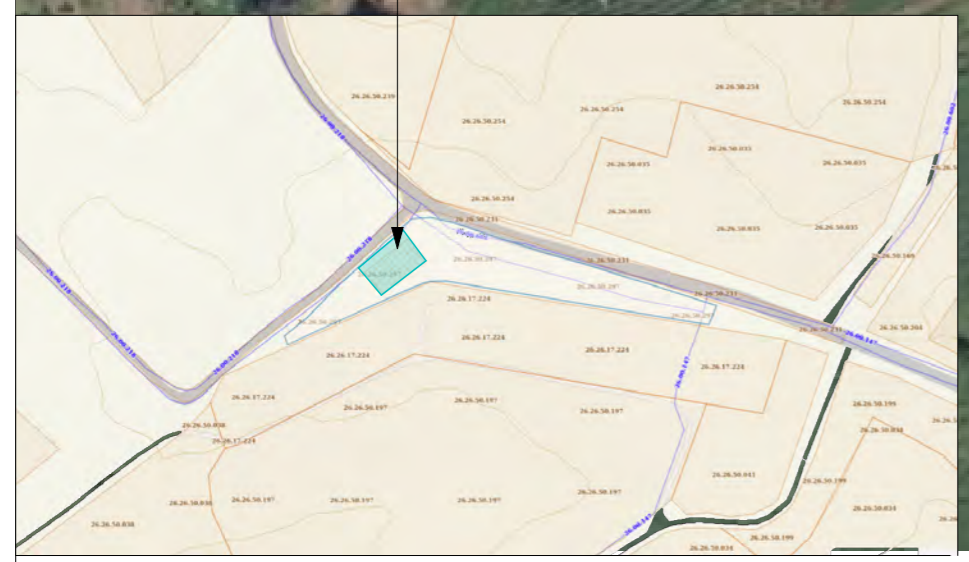

თანამდებობა	ბვარი	ხელწერა	პროექტის სახელწოდება: ოჯახური მუნიციპალიტეტი, სუბტროპიკების ქაზაზე სკვერის მოწყობის საპროექტო-სახარჯთაღრიცხვო ღირებულების განსაზღვრა			
დირექტორი:	ძ. ხალვაში	<i>[Handwritten Signature]</i>	დამკვეთი: ოჯახური მუნიციპალიტეტის მერია			
არქიტექტორი:	ზ. სურგანიძე	<i>[Handwritten Signature]</i>	მისამართი: ძ. ოჯახური, სუბტროპიკების ქაზა			
კომპიუტერული ბრაფიკა:	ლ. ბაბუნაძე	<i>[Handwritten Signature]</i>				
შ.პ.ს არქ-ფიზიანი	სიტუაციური რუკა	ფურცელი:	13	თარიღი:	17.11.2023	
		ფურცლები:	4	მასშტაბი:		

ემსპლიკაცია	
	დეკორატიული ფილა
	სკამი
	კლასიკური ატრაქციონი
	აიწონა-ღაიწონა
	ხელოვნური ბაღი
	პანელური ღობე
	ბორღიური
	ბანათების ბოძი
	სანაბვე ურნა
	ჭიშკარი
	ხის ვანხატური

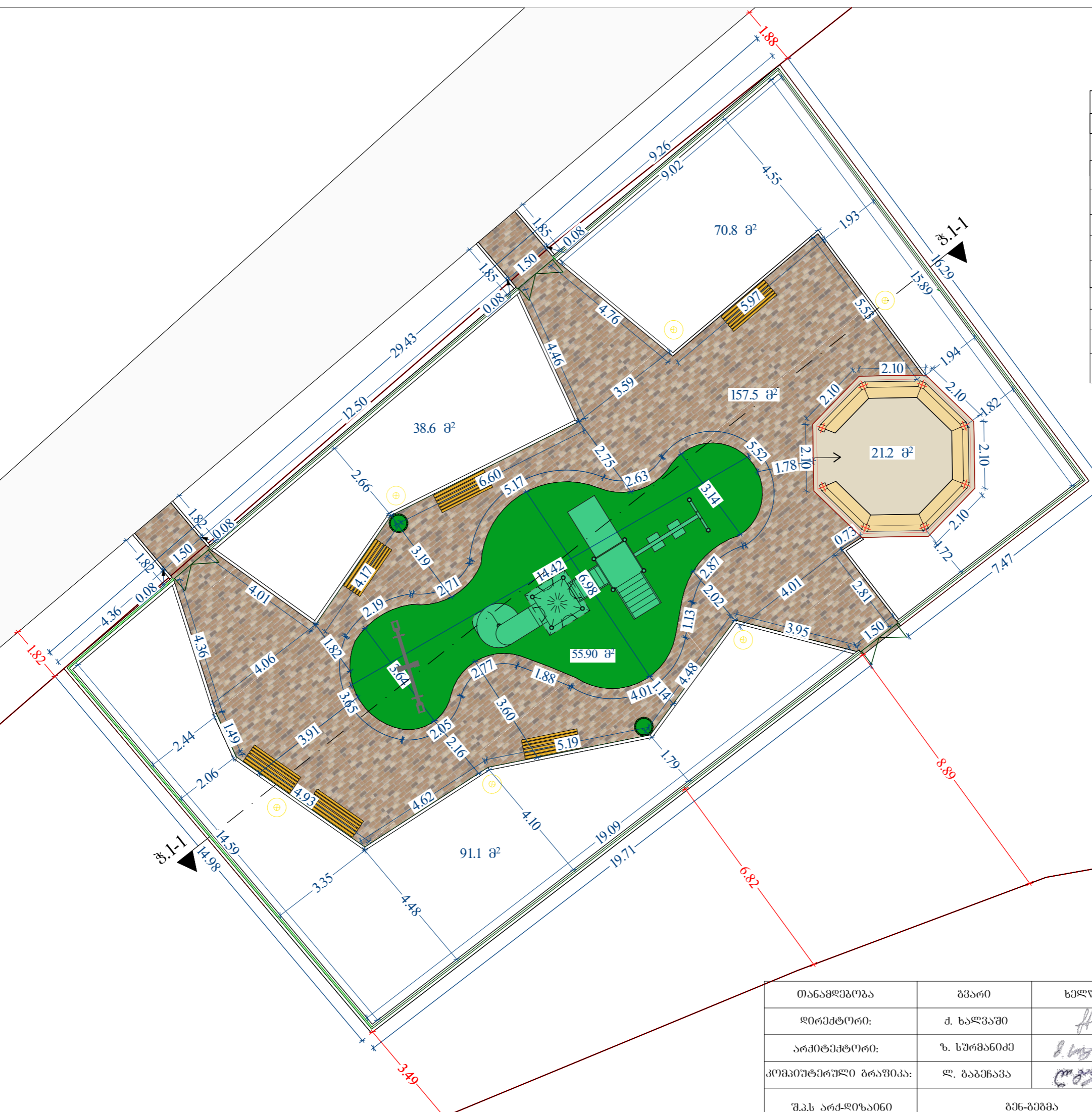

თანამდებობა	ბვარი	ხელწერა	პროექტის სახელწოდება: ოფისის მუნიციპალიტეტში, სუბტროპიკების ქუჩაზე სკვერის მოწყობის საპროექტო-სახარჯთაღრიცხვო დოკუმენტაცია		
დირექტორი:	ძ. ხალვაში				
არქიტექტორი:	ზ. სურგანიძე		დამკვეთი: ოფისითი მუნიციპალიტეტის მერია		
კომპიუტერული ბრავიკა:	ლ. ბაგინაძე		მისამართი: ძ. ოფისითი, სუბტროპიკების ქუჩა		
შ.პ.ს არქ-დოზაინგი	ბენ-ბეგმა	ფურცელი:	13	თარიღი:	17.11.2023
		ფურცლები:	5	მასშტაბი:	1:120

ჭრილი 1-1

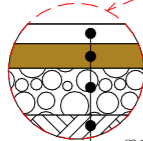
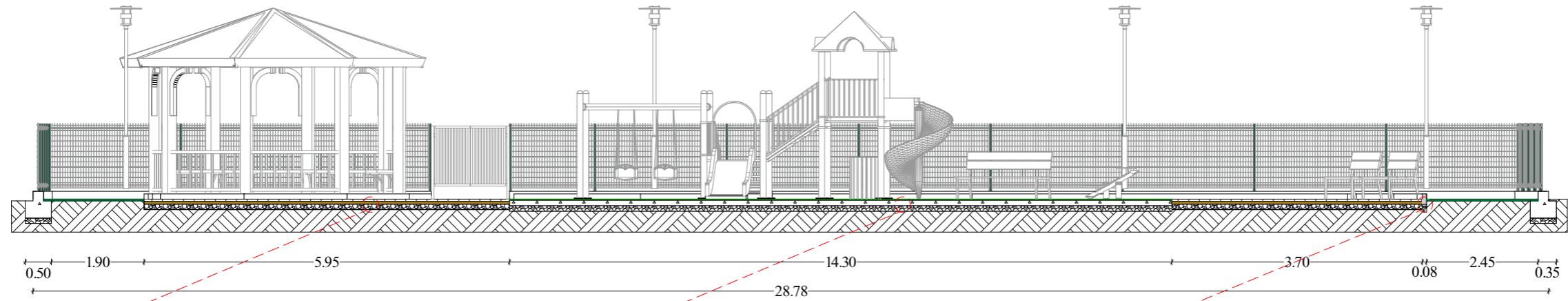

ფრაგმენტი 1

- დეკორატიული ვიბროლაუნჯილი ფილა სისქით 4 სმ
- ქვიშა-ცემენტის ნარევი სისქით 5 სმ
- ღორღის საფუძველი სისქით 10 სმ
- არსებული ბრუნტი

მასალათა სპეციფიკაცია დეკორატიული ფილების მოსაწყობად			
№	ღასახელევა	რაოდენობა	
		მ ²	მ ³
1	დეკორატიული ვიბროლაუნჯილი ფილა სისქით 4 სმ	157.50	-
2	ქვიშა-ცემენტის ნარევი სისქით 5 სმ	-	7.88
3	ღორღის საფუძველი სისქით 10 სმ	-	15.75

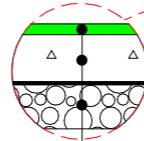
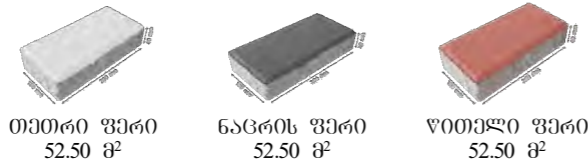

ფრაგმენტი 2

- ხელოვნური ბალახი სიმაღლით 27 მმ-იანი
- ბეტონი ბ-25 კლასი, სისქით 10 სმ
- ლითონის ბაღუჯი 200X200X6 მმ
- ღორღის საფუძველი სისქით 10 სმ



მასალათა სპეციფიკაცია ხელოვნური ბალახის მოსაწყობად			
№	ღასახელევა	რაოდენობა	
		მ ²	მ ³
1	ხელოვნური ბალახი სიმაღლით 27 მმ-იანი	55.90	-
2	ბეტონი ბ-25 კლასი, სისქით 10 სმ ლითონის ბაღუჯი 200X200X6 მმ	-	5.59
3	ღორღის საფუძველი სისქით 10 სმ	-	5.59

ხელოვნური ბალახის აღწერა:
 * სიმაღლე: 27 მმ.
 * შემაღებლობა: 100% პოლიპროპილენი
 * რულონის სიგანე: 2მ.

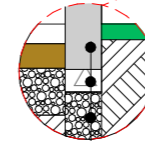

ფრაგმენტი 3

- ანაკრები ბეტონის პორლიური 8X20 სმ
- ბეტონი ბ-15 კლასი, სისქით 5 სმ
- ღორღის საფუძველი სისქით 10 სმ



მასალათა სპეციფიკაცია ანაკრები პორლიურის მოსაწყობად			
№	ღასახელევა	რაოდენობა	
		ბრძ.მ	მ ³
1	ანაკრები ბეტონის პორლიური 8X20 სმ	75.50	-
2	ბეტონი ბ-15 კლასი, სისქით 5 სმ	-	0.31
3	ღორღის საფუძველი სისქით 10 სმ	-	0.61

თანამდებობა	ბვარი	ხელწერა	პროექტის სახელწოდება: ოჯახობის მუნიციპალიტეტში, სუბტროპიკების ქუჩაზე სკვერის მოწყობის საპროექტო-სახარჯთაღრიცხვო ღირებულების განსაზღვრა		
დირექტორი:	ძ. ხალვაში	<i>[Handwritten Signature]</i>	დამკვეთი: ოჯახობის მუნიციპალიტეტის მერია		
არქიტექტორი:	ზ. ხურციანიძე	<i>[Handwritten Signature]</i>	მისამართი: ძ. ოჯახობის, სუბტროპიკების ქუჩა		
კომპიუტერული ბრავიკა:	ლ. ბაბუნაშვილი	<i>[Handwritten Signature]</i>			
შ.პ.ს არქ-ლიზინი	დანართი I	ფურცელი:	13	თარიღი:	17.11.2023
		ფურცლები:	6	მასშტაბი:	1:100

პარკის სკამი
6 ცალი



სანაბვე ურნა
2 ცალი



თანამდებობა	პვარი	ხელწერა	პროექტის სახელწოდება: ოზურგეთის მუნიციპალიტეტში, სუბტროპიკების ქანაზე სკვერის მოწყობის საპროექტო-სახარჯთაღრიცხვო ღირებულება			
დირექტორი:	ძ. ხალვაში	<i>Handwritten signature</i>	დამკვეთი: ოზურგეთი მუნიციპალიტეტის მერია			
არქიტექტორი:	ზ. სურგანიძე	<i>Handwritten signature</i>	მისამართი: ძ. ოზურგეთი, სუბტროპიკების ქანა			
კომპიუტერული ბრაფიკა:	ლ. გაბუნავა	<i>Handwritten signature</i>				
შ.პ.ს არქ-ფიზიანი	ღანართი II	ფურცელი:	13	თარიღი:	17.11.2023	
		ფურცლები:	7	მასშტაბი:	1:100	

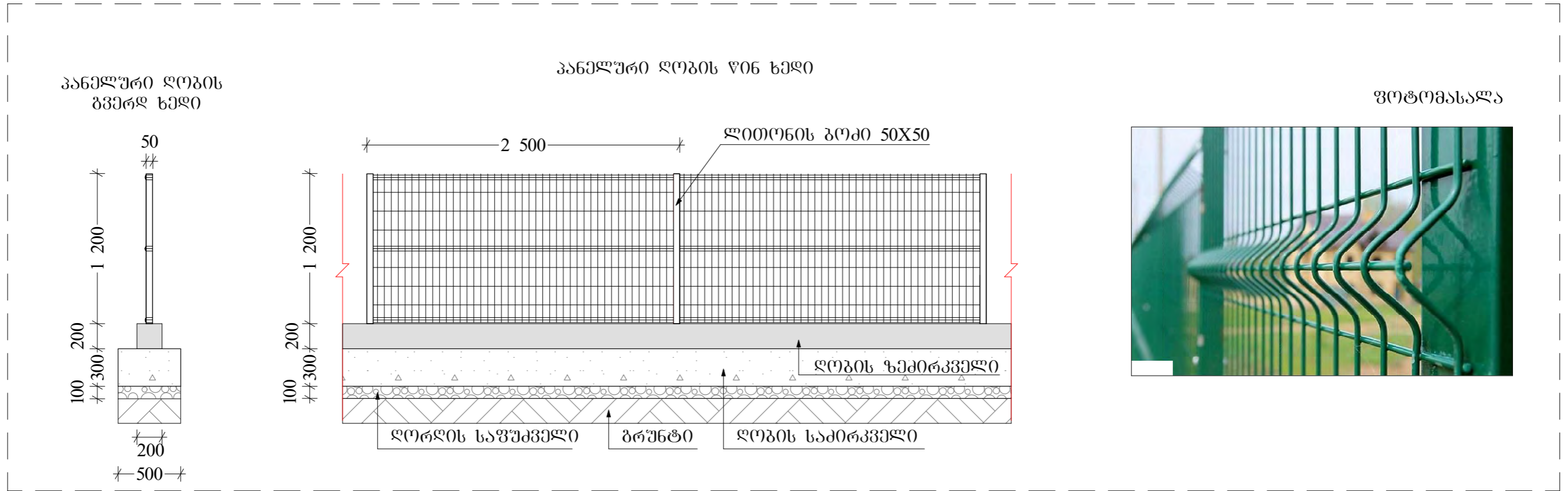

ჭიშკრის წინ სედი

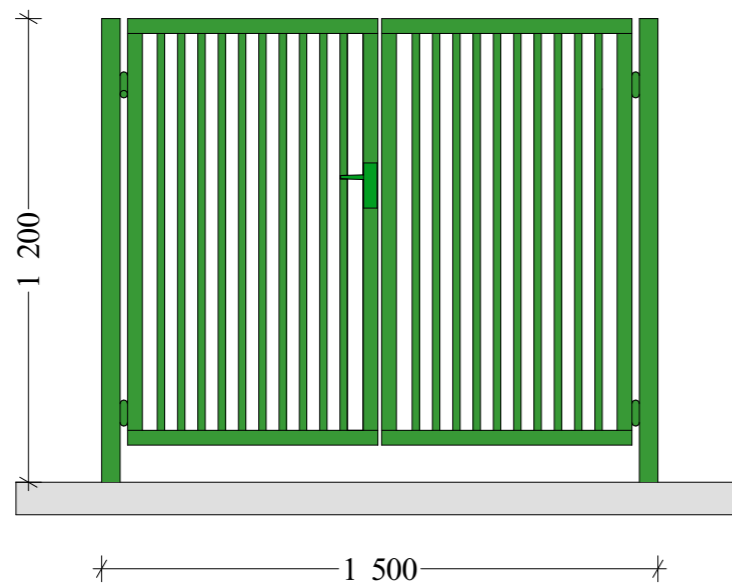

მასალათა სპეციფიკაცია ღობის და ჭიშკრის მოსაწყობად			
№	მასალის დასახელება	რაოდენობა	
		მ ²	მ ³
1	პანელური ღობე (სიმაღლით 1.20მ თავისი პოპებით) (3 ჭიშკრით)	107.50	-
2	ღენტიური საძირკვლის და ზეპირკვლის მოწყობა გ-25 კლასის გეტონით	-	16.15
3	საფუძვლის მოწყობა ღორღით საძირკველში	-	1.70
4	ბრუნტის დამუშავება ღობის მოსაწყობად	-	17.0

თანამდებობა	გვარი	ხელწერა	პროექტის სახელწოდება: ოზურგეთის მუნიციპალიტეტში, სუბტროპიკების ქანაზი სკვერის მოწყობის საპროექტო-სახარჯთაღრიცხვო ღირებულების განსაზღვრა			
დირექტორი:	ძ. ხალვაში	<i>[Handwritten Signature]</i>	დამკვეთი: ოზურგეთი მუნიციპალიტეტის მერია			
არქიტექტორი:	ზ. სურგანიძე	<i>[Handwritten Signature]</i>	მისამართი: ძ. ოზურგეთი, სუბტროპიკების ქანა			
კომპიუტერული ბრავიკა:	ლ. ბაბუნაძე	<i>[Handwritten Signature]</i>				
შ.პ.ს არქ-ლიზინი	ღანართი III	ფურცელი:	13	თარიღი:	17.11.2023	
		ფურცლები:	8	მასშტაბი:	1:35	

ბანათების გომის ჰრილი

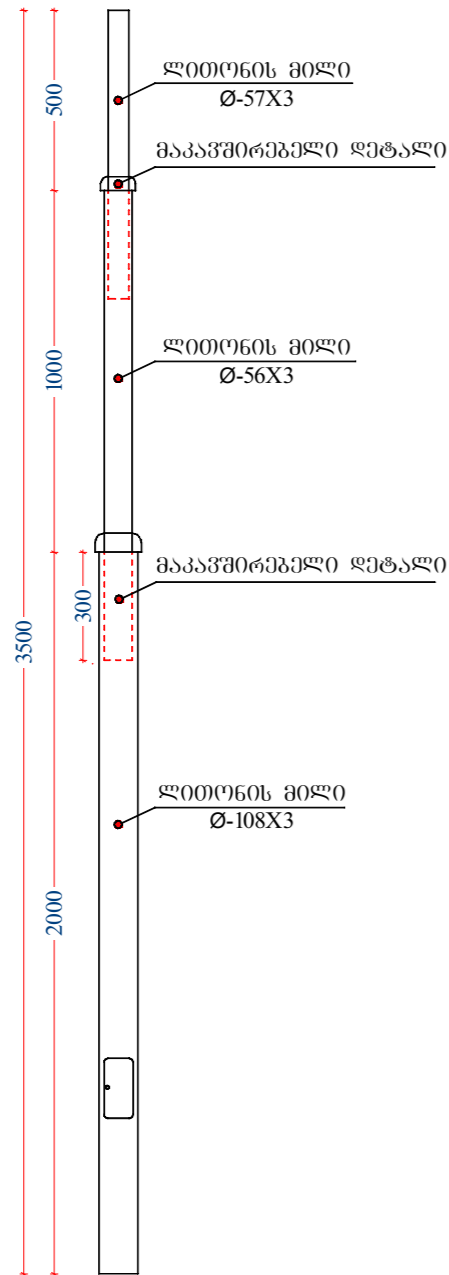

გომის ჩამაგრების კვანძი

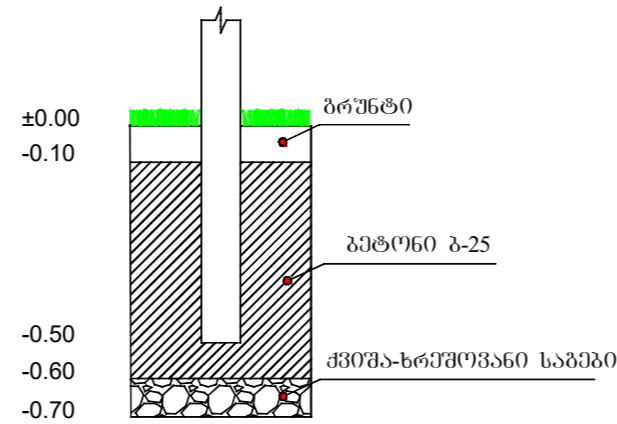

სანათის შესიზი
სანათი 40 W

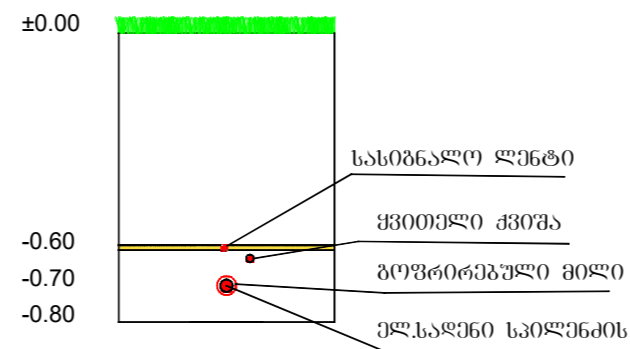

მასალათა სპეციფიკაცია ელ მომარაგების მოწყობისთვის				
№	მასალის დასახელება	რაოდენობა		
		ცალი	გრძ.მ	მ³
1	ღამიწების ელექტროდები	4	-	-
2	საღენი სპილენძისძარღვიანი NYM 3X2.5 კვმმ	-	5.0	-
3	საღენი სპილენძისძარღვიანი NYM 3X1.5 კვმმ	-	120.0	-
4	სანათი 40 W	6	-	-
5	ბანათების გომი H=3.5მ.	6	-	-
6	ღამიწების კონტურის მოწყობა	-	7.0	-
7	ფოტორელე	1	-	-
8	ბრუნტის დამუშავება ბანათების გომების მოსაწყობად	-	-	0.60
9	საფუძვლის მოწყობა ღორღით 20-40 მმ, დატკეპნით	-	-	0.03
10	სანათების დაგეტონება გეტონი B-25 კლასის	-	-	0.60

თანამდებობა	პვარი	ხელწერა	პროექტის სახელწოდება: ოზურგეთის მუნიციპალიტეტში, სუბტროპიკების ქუჩაზე სკვერის მოწყობის საპროექტო-სახარჯთაღრიცხვო ღირებულებების			
დირექტორი:	ძ. ხალვაში	<i>[Handwritten Signature]</i>	დამკვეთი: ოზურგეთი მუნიციპალიტეტის მერია			
არქიტექტორი:	ზ. სურგანიძე	<i>[Handwritten Signature]</i>	მისამართი: ძ. ოზურგეთი, სუბტროპიკების ქუჩა			
კომპიუტერული გრაფიკა:	ლ. ბაბუნავა	<i>[Handwritten Signature]</i>				
შ.პ.ს არქ-ლიზინი	დანართი IV	ფურცელი:	13	თარიღი:	17.11.2023	
		ფურცლები:	9	მასშტაბი:	1:40	

ფანჯატური ხელი
შესასვლელის მხრიდან

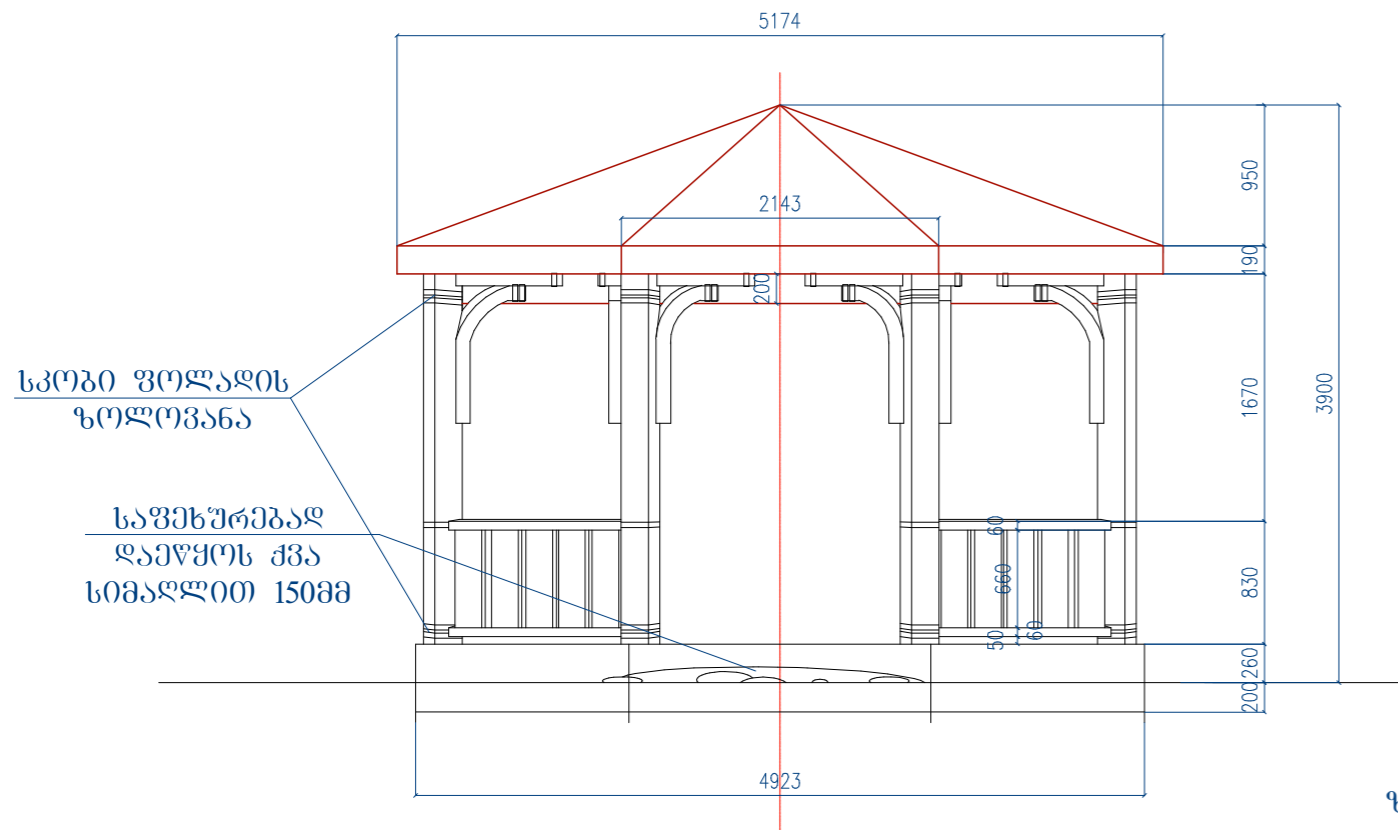

ფანჯატური გვერდხელი

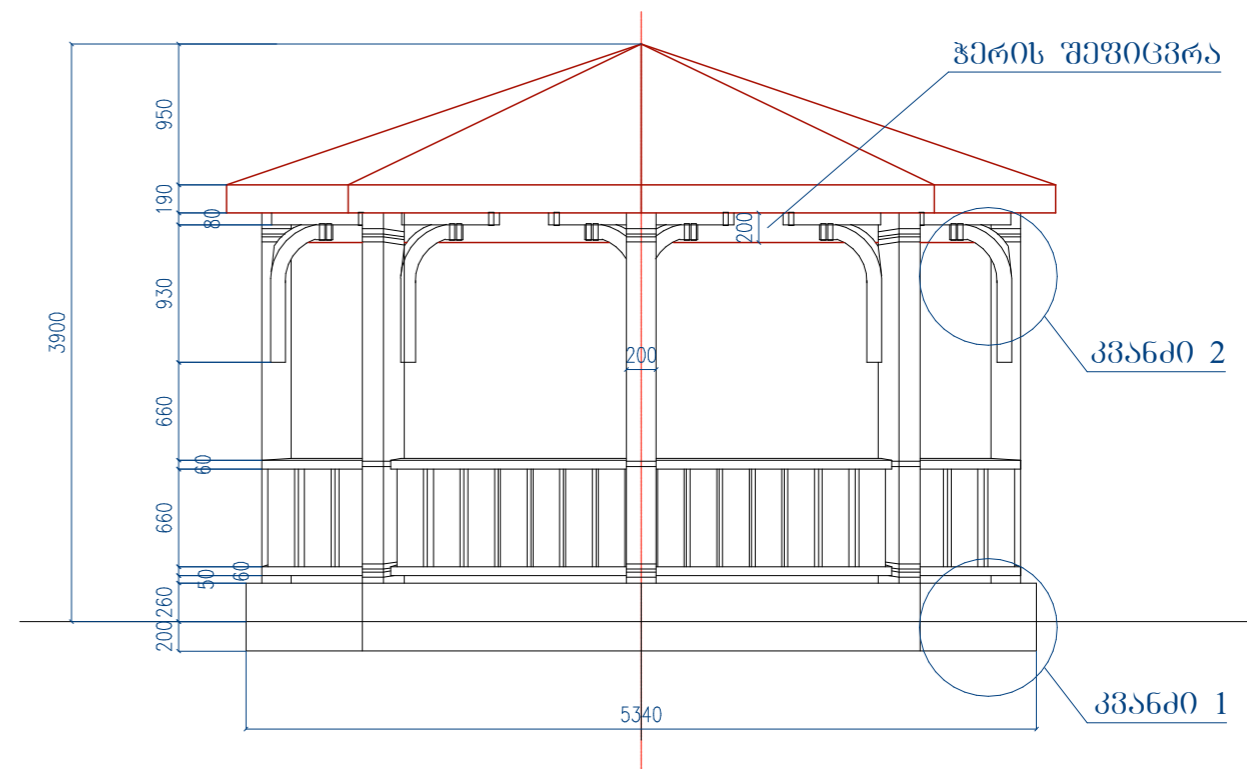

ხედი

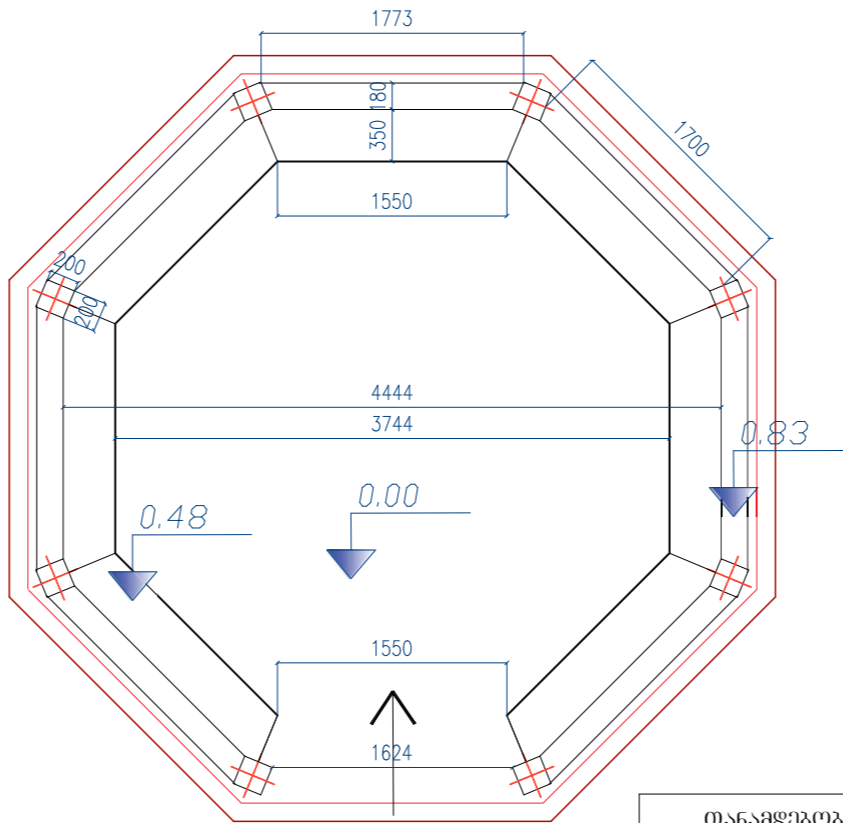

თანამდებობა	ბვარი	ხელწერა	პროექტის სახელწოდება: ოზურგეთის მუნიციპალიტეტში, სუბტროპიკების ქანაზი სკვერის მოწოდების საპროექტო-სახარჯთაღრიცხვო ღირებულების განსაზღვრა			
დირექტორი:	ძ. ხალვაში	<i>Handwritten signature</i>	დამკვეთი: ოზურგეთი მუნიციპალიტეტის მერია			
არქიტექტორი:	ზ. სურგანიძე	<i>Handwritten signature</i>	მისამართი: ძ. ოზურგეთი, სუბტროპიკების ქანა			
კომპიუტერული ბრავიკა:	ლ. ბაბუნაძე	<i>Handwritten signature</i>				
შ.პ.ს არქ-ლიზინი	ფანჯატურის ხელ ხელი და გვერდ ხედი	ფურცელი:	13	თარიღი:	17.11.2023	
		ფურცლები:	10	მასშტაბი:	1:50	

ფანჩატური ჰერის მოლარტყვა

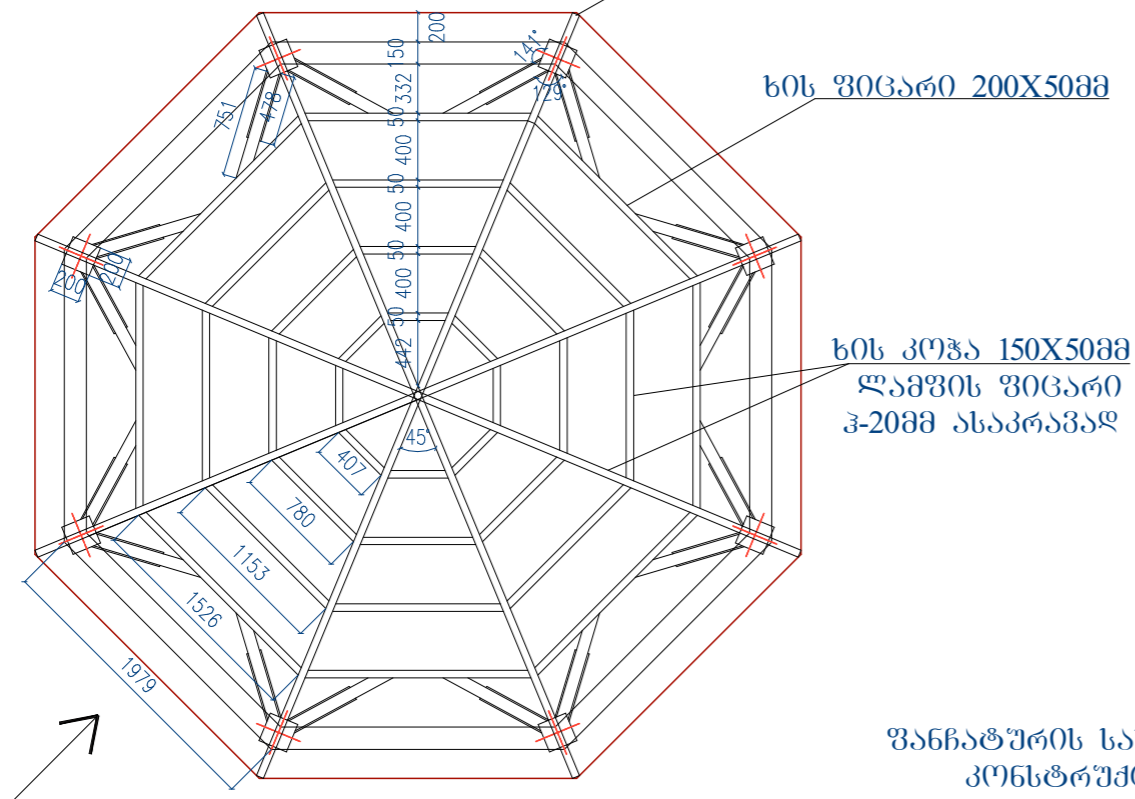

ფანჩატური ზედა ლენტური საპირკველის და იატაკის მოწყობა

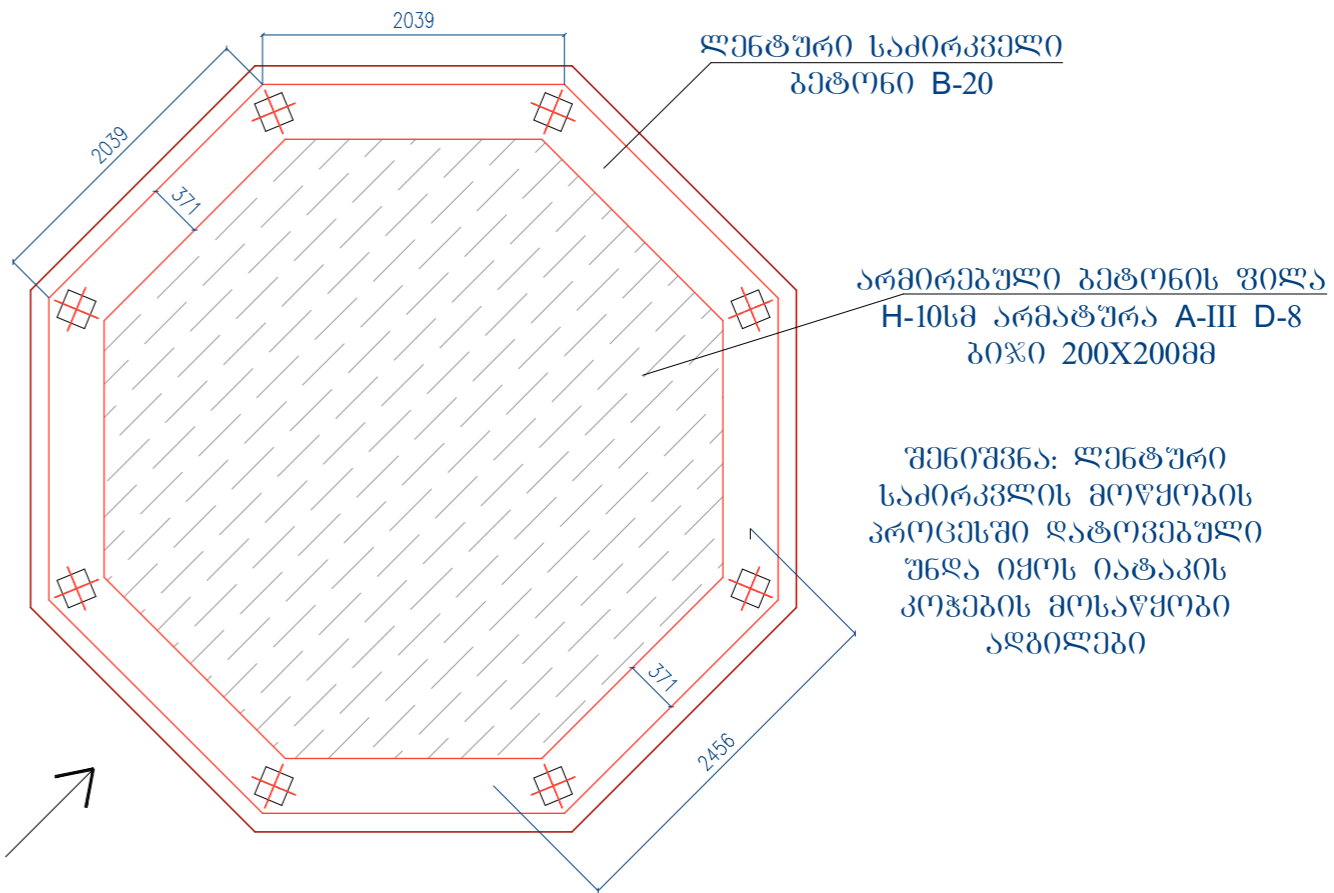

ფანჩატურის სახურავის კონსტრუქცია წყალარინება

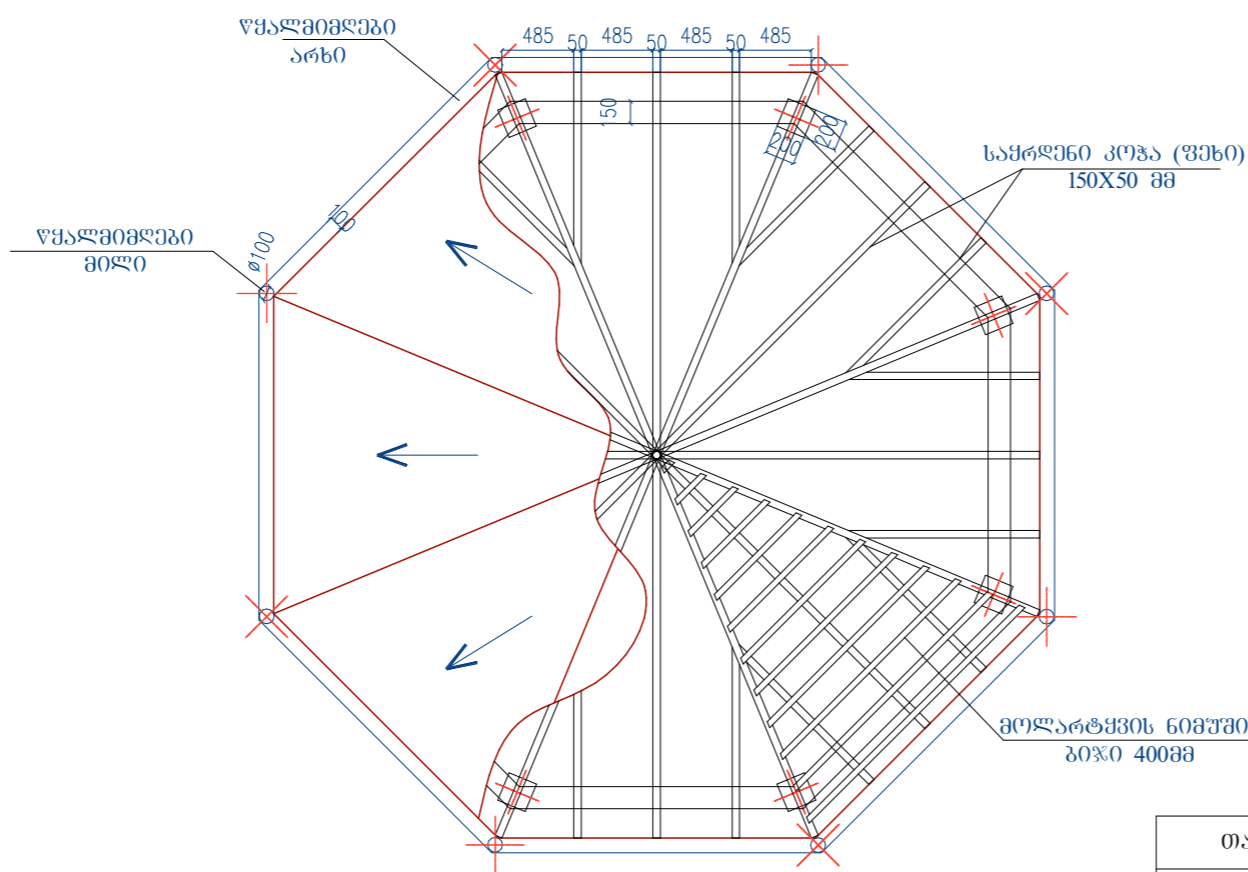

მასალათა სპეციფიკაცია ფანჩატურის მოსაწყობად			
№	დასახელება	რაოდენობა	
		მ ²	მ ³
1	მონოლითური ბეტონის საპირკველი	-	2.0
2	ლორღის საფუძველი ფრაქცია 10-20 მმ სისქით 15 სმ	-	1.88
3	საფუძველის მოწყობა ქვიშა-ცემენტის ნარევი (ცემენტის 10%-იანი დანამატი) სისქით 5 სმ	-	0.63
4	იატაკის მოწყობა ბეტონის დაწნობილი ფენადი ფილებით სისქით 4სმ	12.50	-

თანამდებობა	ბვარი	ხელწერა	პროექტის სახელწოდება: ოჯახური მუნიციპალიტეტში, სუბტროპიკების ქუჩაზე სკვერის მოწყობის საპროექტო-სახარჯთაღრიცხვო დოკუმენტაცია		
დირექტორი:	ძ. ხალვაში	<i>[Handwritten Signature]</i>	დამკვეთი: ოჯახური მუნიციპალიტეტის მერია		
არქიტექტორი:	ზ. სურგანიძე	<i>[Handwritten Signature]</i>	მისამართი: ძ. ოჯახური, სუბტროპიკების ქუჩა		
კომპიუტერული ბრავიკა:	ლ. ბაბუნაძე	<i>[Handwritten Signature]</i>			
შ.პ.ს არქ-ლიზინი	ფანჩატურის იატაკის, ჰერის სახურავის მოწყობა	ფურცელი:	13	თარიღი:	17.11.2023
		ფურცლები:	11	მასშტაბი:	1:50

დეკორატიული
ელემენტი კვანძი 2

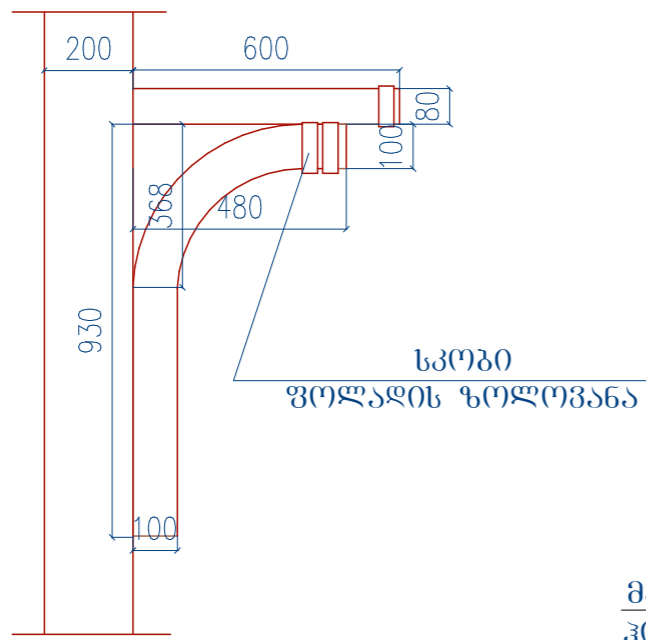

სკოები
ფოლადის ზოლოვანა

კვანძი 1

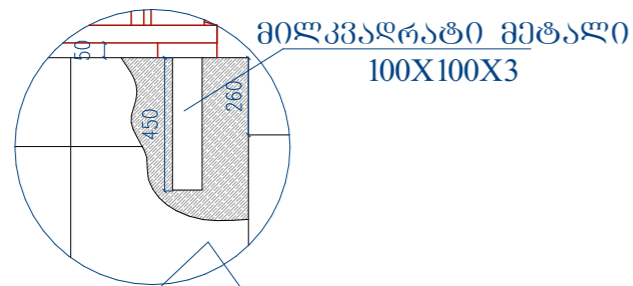

არმატურა დ-12მმ
ბიჯი 200X200მმ

ლენტური
სამირკველი ბეტონი
B-20

მეტალოკრამიტი
ჰიდროიზოლაცია
კოჭა 40X40მმ
კოჭა 50X150მმ

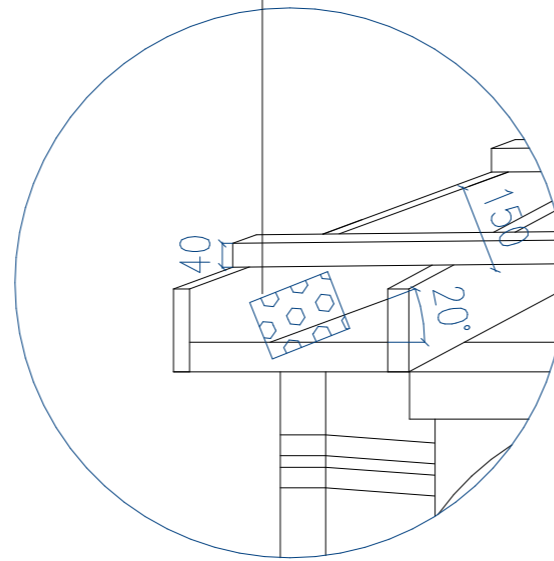

ფანჯატურის სახურავის
მოწყობის კონსტრუქცია
წინხედი

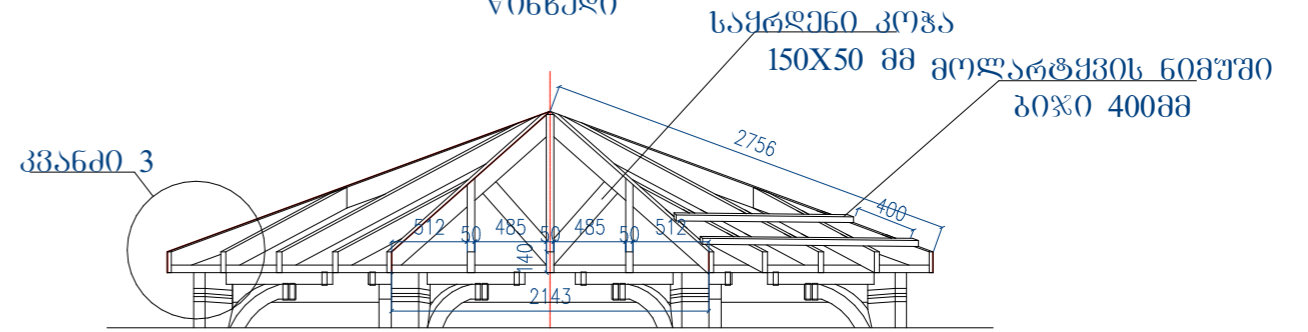

კვანძი 3

ფოტომასალა



მასალათა სპეციფიკაცია ფანჯატურის მოსაწყობად			
№	დასახელება	რაოდენობა	
		მ ²	მ ³
1	ხის მასალა წიწვოვანი ჯიშის	-	2.08
2	სახურავის გურვილის მოწყობა მეტალოკრამიტის ფურცლით 0.5 მმ	14.0	-
3	ხის დეტალების დაფარვა ლამით ორჯერ	42.0	-

თანამდებობა	ბვარი	ხელწერა	პროექტის სახელწოდება: ოჯახობის მუნიციპალიტეტში, სუბტროპიკების ქუჩაზე სკვერის მოწყობის საპროექტო-სახარჯთაღრიცხვო დოკუმენტაცია		
დირექტორი:	ძ. ხალვაში	<i>[Handwritten Signature]</i>	დამკვეთი: ოჯახობის მუნიციპალიტეტის მერია		
არქიტექტორი:	ზ. სურგანიძე	<i>[Handwritten Signature]</i>	მისამართი: ძ. ოჯახობის, სუბტროპიკების ქუჩა		
კომპიუტერული ბრავიკა:	ლ. ბაბუნავა	<i>[Handwritten Signature]</i>			
შ.პ.ს არქ-ლიზინი	ფანჯატურის სახურავის მოწყობა, კვანძი-1 კვანძი-2	ფურცელი:	13	თარიღი:	17.11.2023
		ფურცლები:	12	მასშტაბი:	1:50



თანამდებობა	ბვარი	ხელწერა	პროექტის სახელწოდება: ოჯახური მუნიციპალიტეტში, სუბტროპიკების ქანაზი სკვერის მოწყობის საპროექტო-სახარჯთაღრიცხვო ღონისძიება			
დირექტორი:	ძ. ხალვაში	<i>Handwritten signature</i>	დამკვეთი: ოჯახური მუნიციპალიტეტის მერია			
არქიტექტორი:	ზ. სურგანიძე	<i>Handwritten signature</i>	მისამართი: ძ. ოჯახური, სუბტროპიკების ქანა			
კომპიუტერული ბრავიკა:	ლ. ბაბუნაძე	<i>Handwritten signature</i>				
შ.პ.ს არქ-ლიზანი	ფოტოვიზუალიზაცია 1	ფურცელი:	13	თარიღი:	17.11.2023	
		ფურცლები:	13	მასშტაბი:		