

მრავალფუნქციური სასოფრობაო სახლი.  
ქ. თბილისი, გამზირი მელიქიშვილი, N47-49-49ა  
(ს/კ 01.15.03.014.014)

## არქიტექტურული ალბომი

"ალუმინის პარფორირებული პანელი"  
"ჭადური & შუშის მოაჯირი"

დაამუშავა:

"შ.პ.ს იდეა მელიქიშვილი"

ქ.თბილისი 2023 წ.

შემსრულებელი:

შ.პ.ს "არქიტექტონიქსი"

დირექტორი:

ბ. ლავი

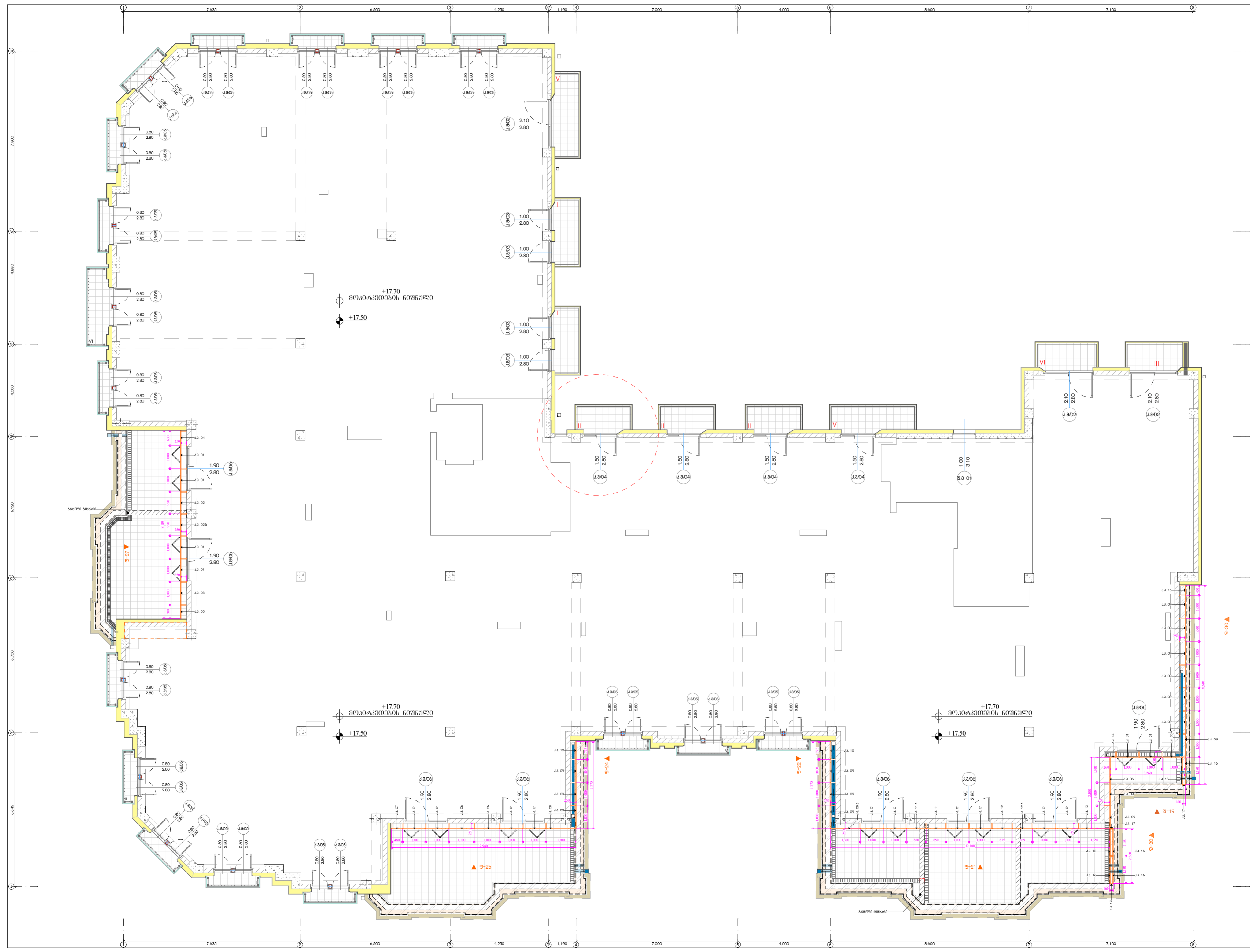

+17.70  
მ.პ.ს. 0.80 2.80  
+17.50

+17.70  
მ.პ.ს. 0.80 2.80  
+17.50

+17.70  
მ.პ.ს. 0.80 2.80  
+17.50

9-30

9-20

9-21

9-22

9-23

9-24

9-25

9-26

9-27

9-28

9-29

9-30

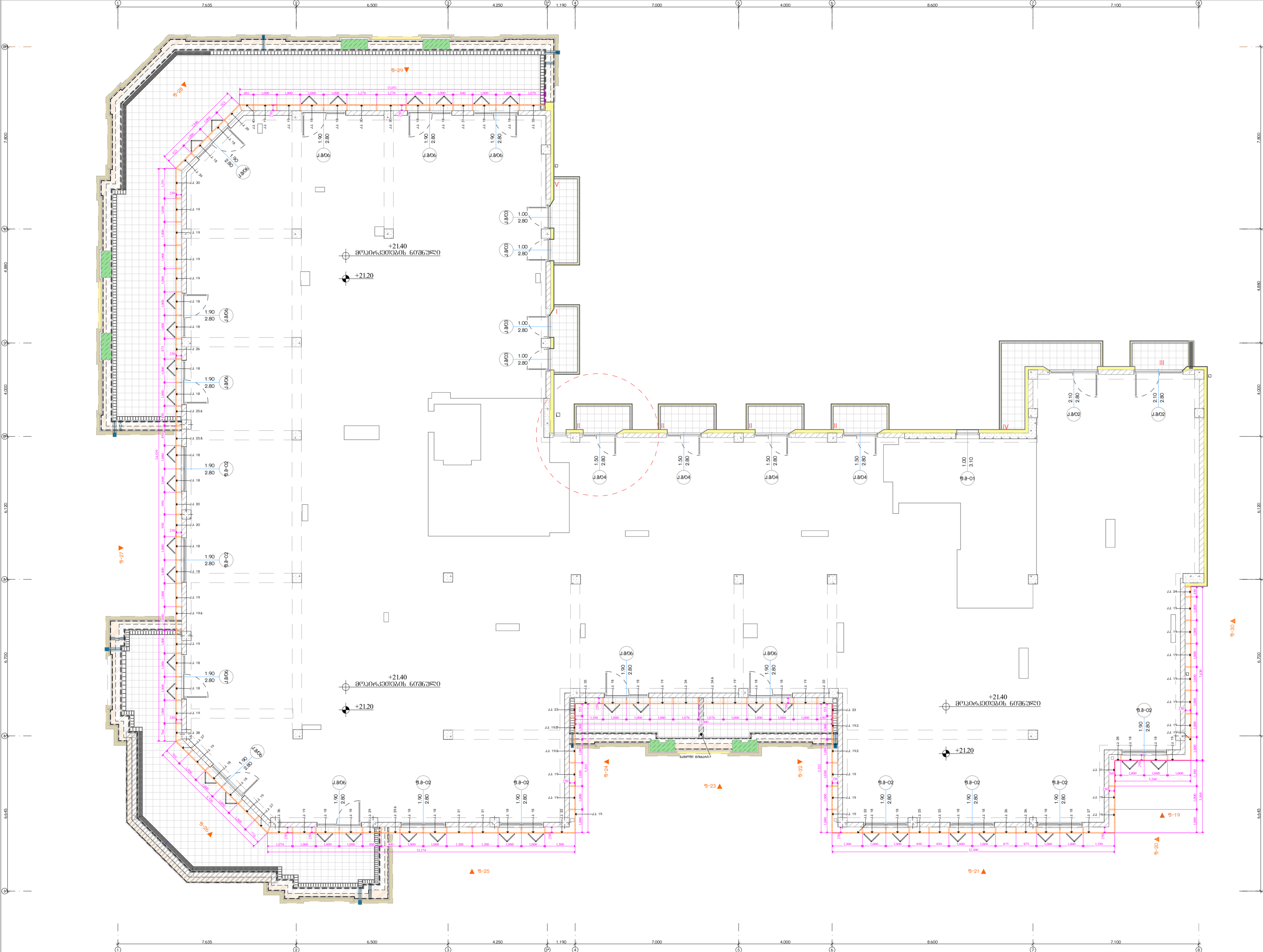

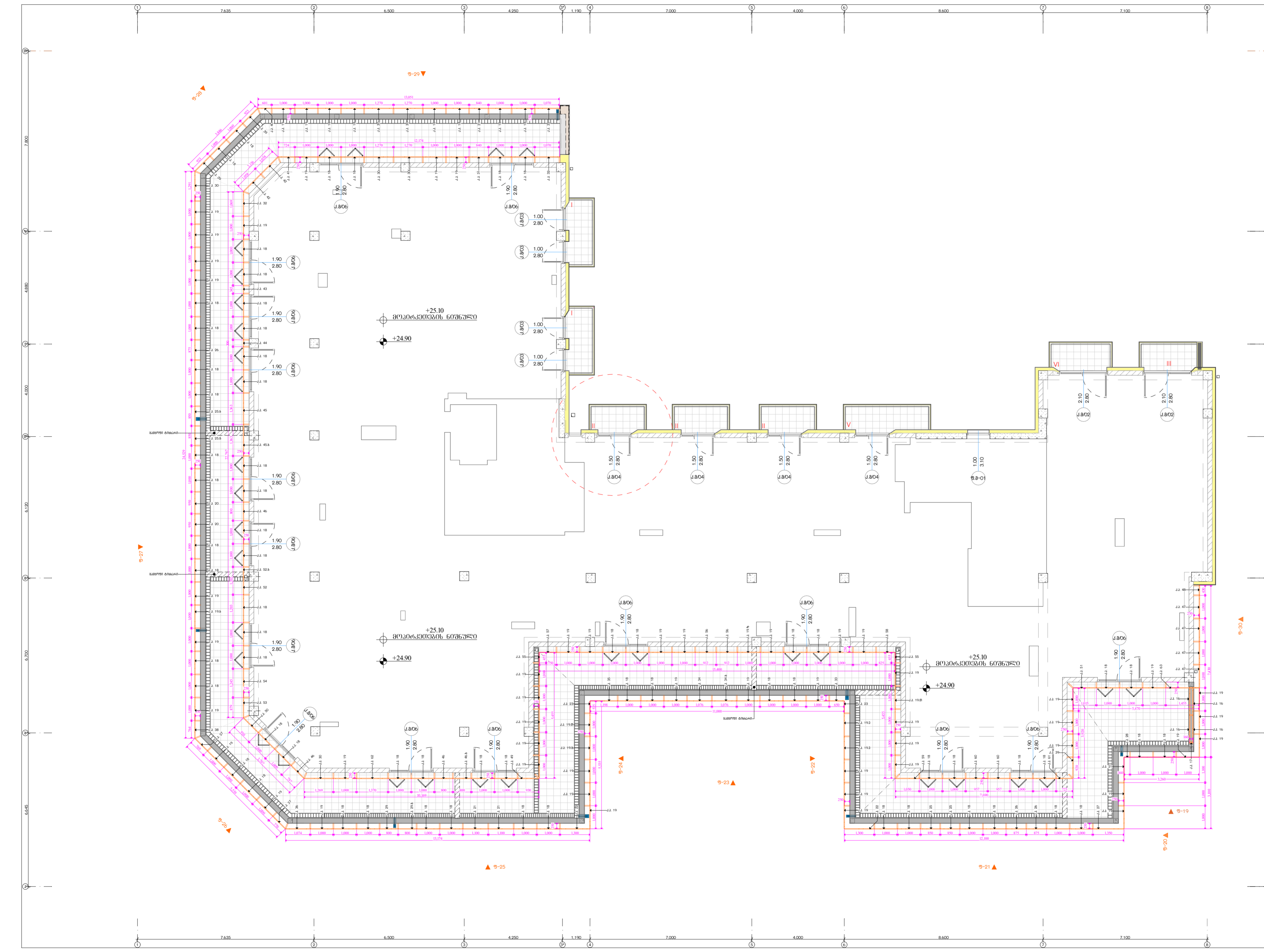

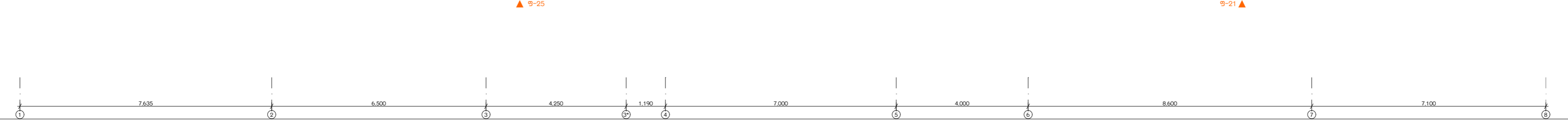
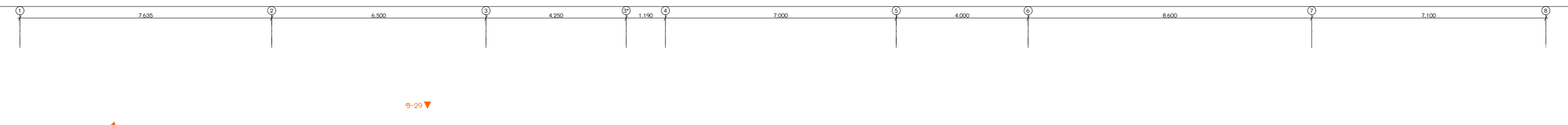
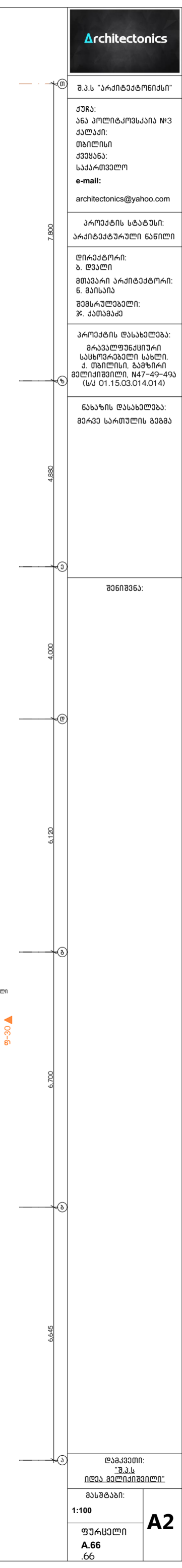
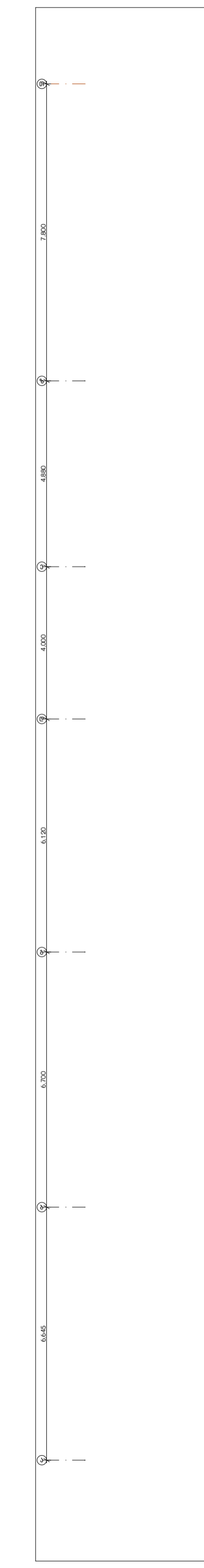
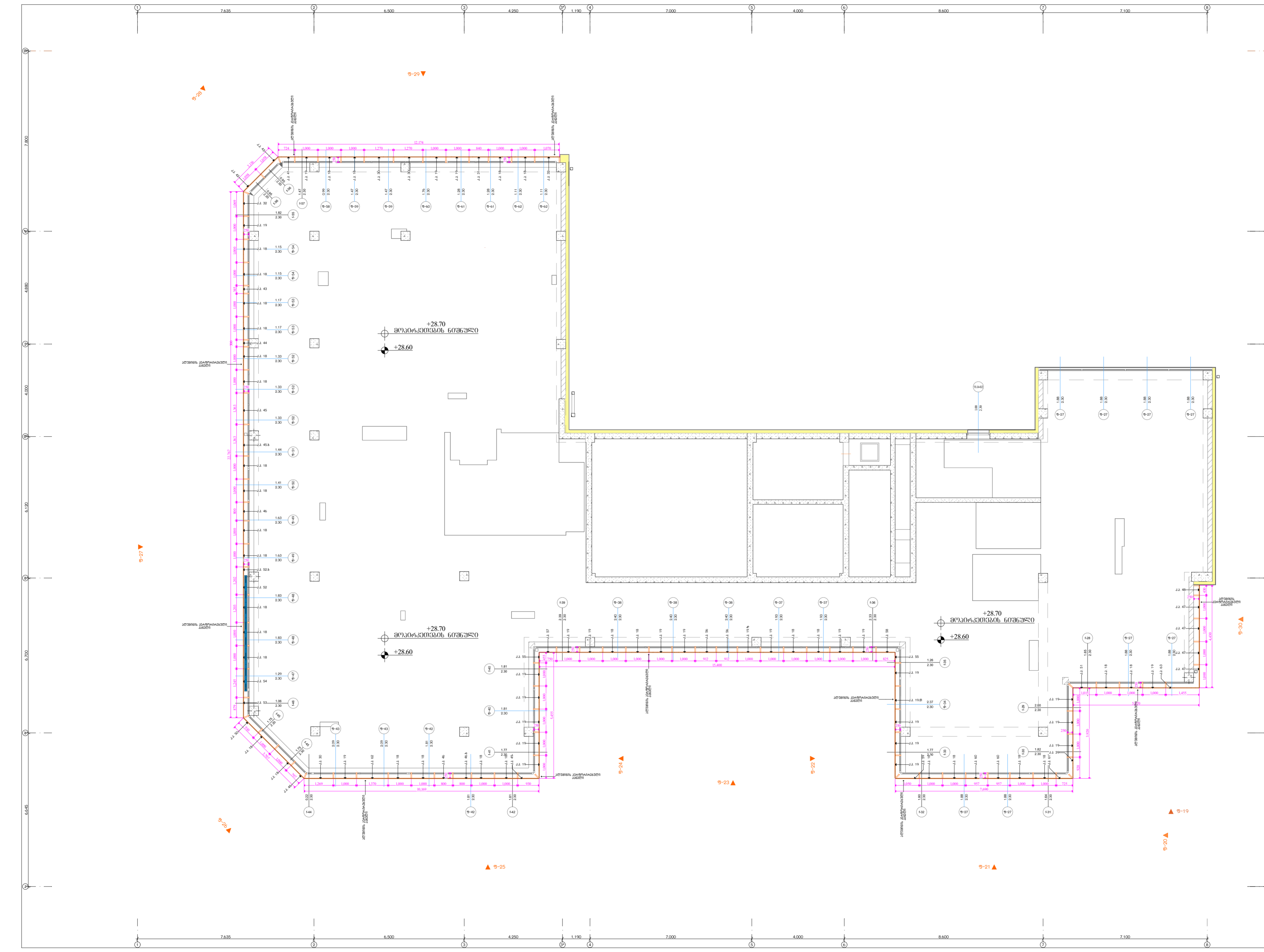

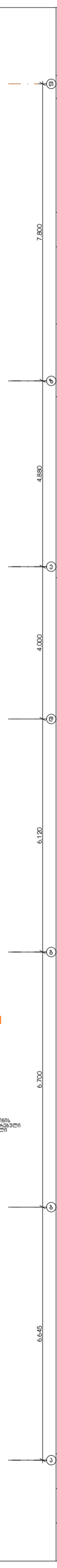
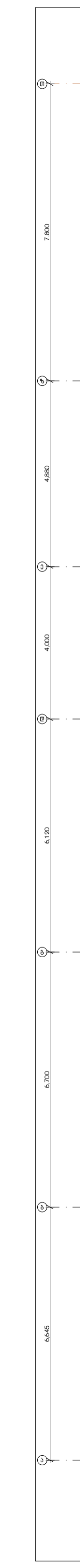
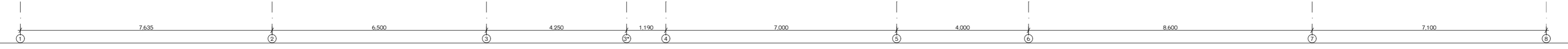
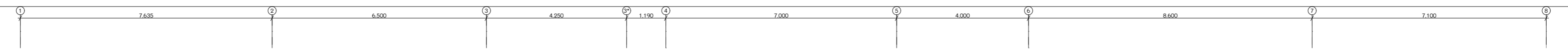
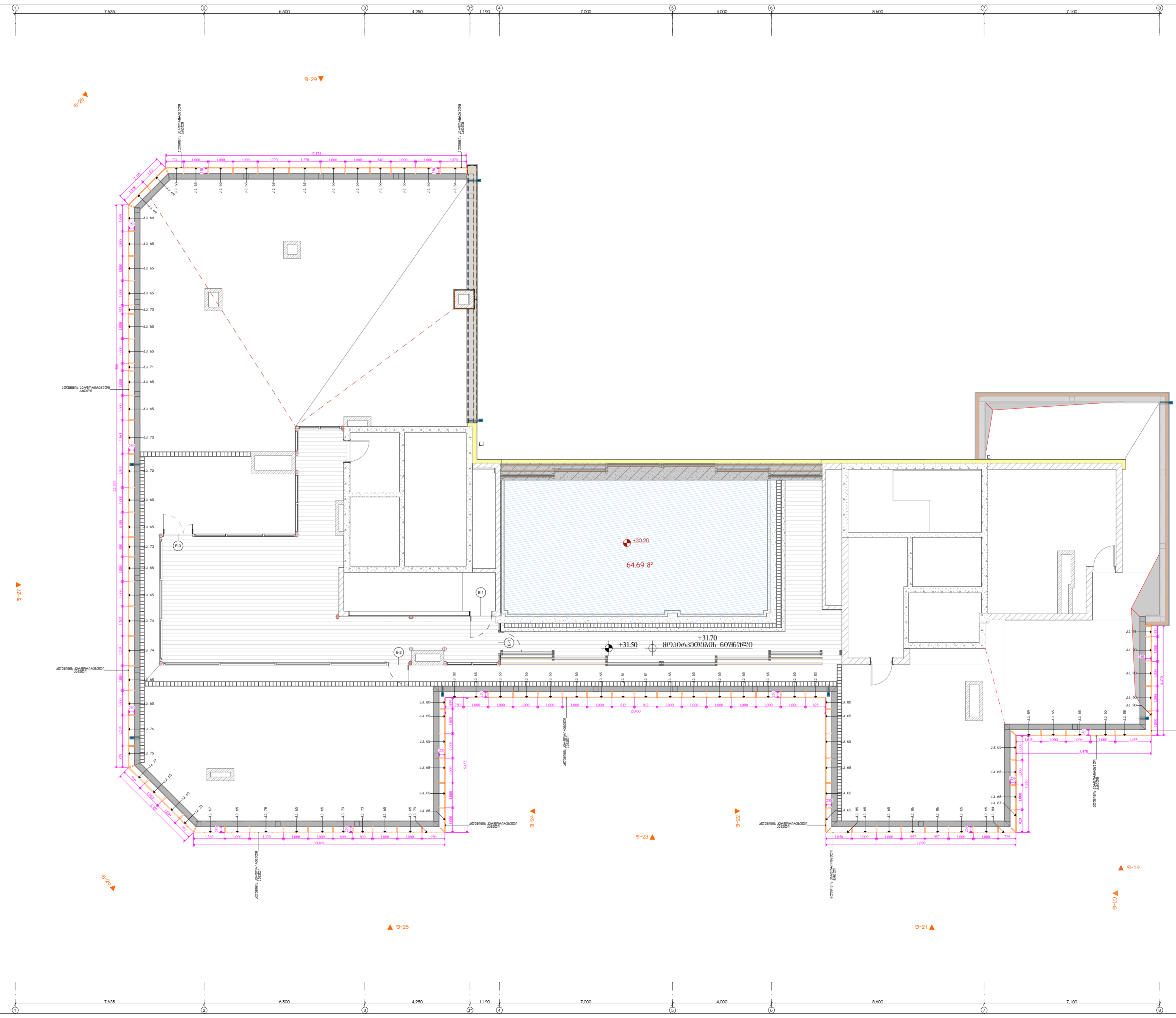

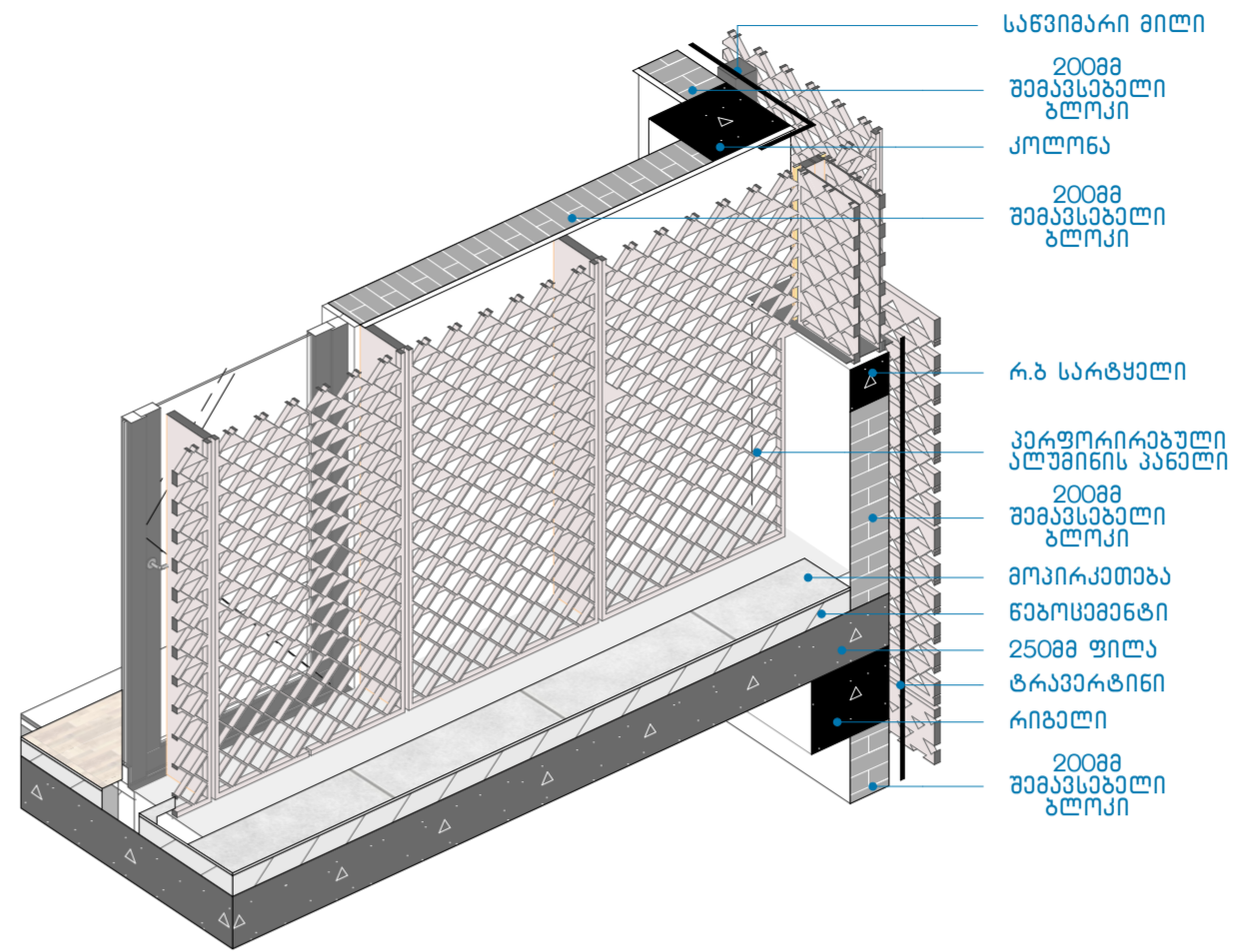
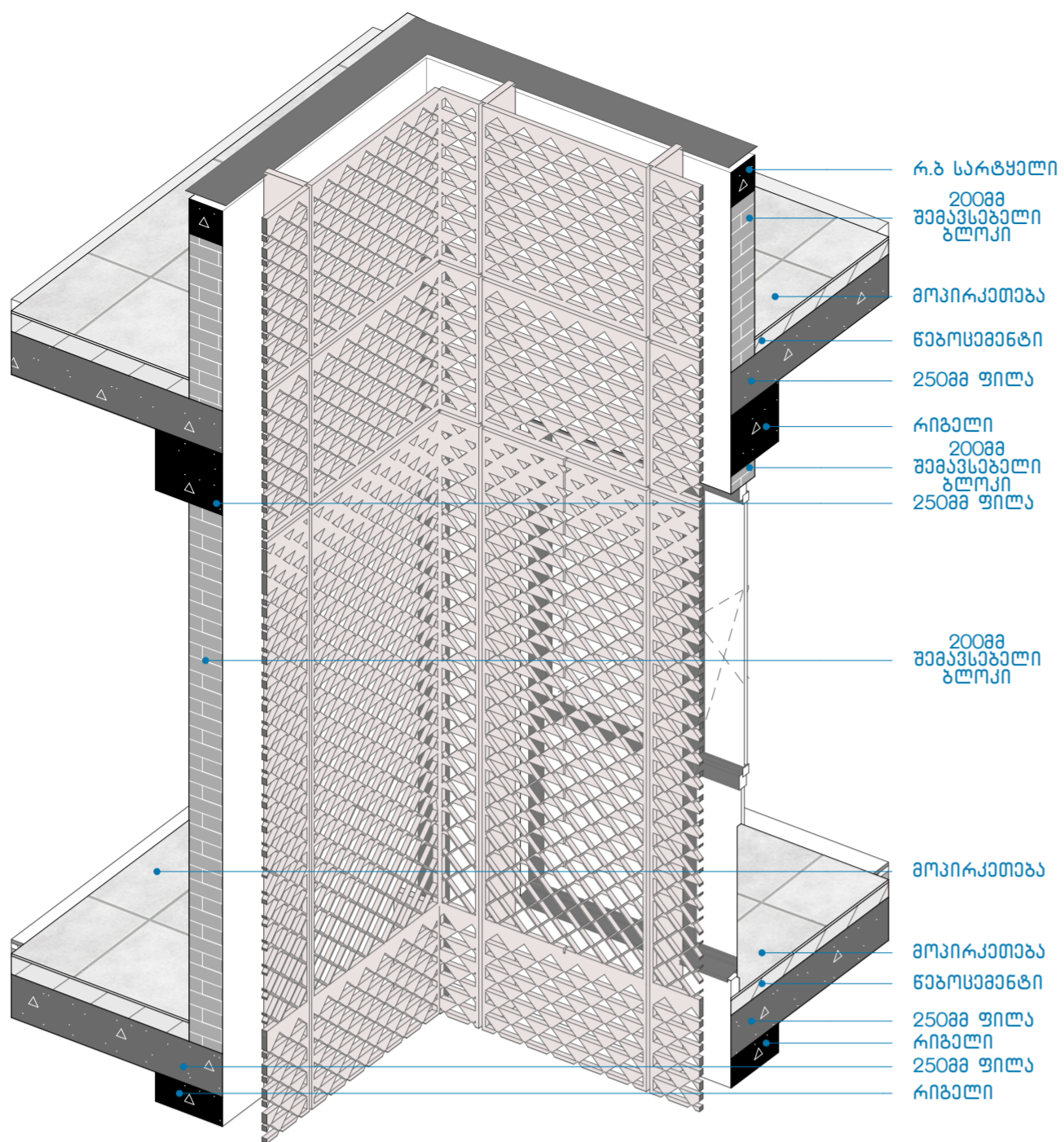

კვანძი N32

1:30

1:30

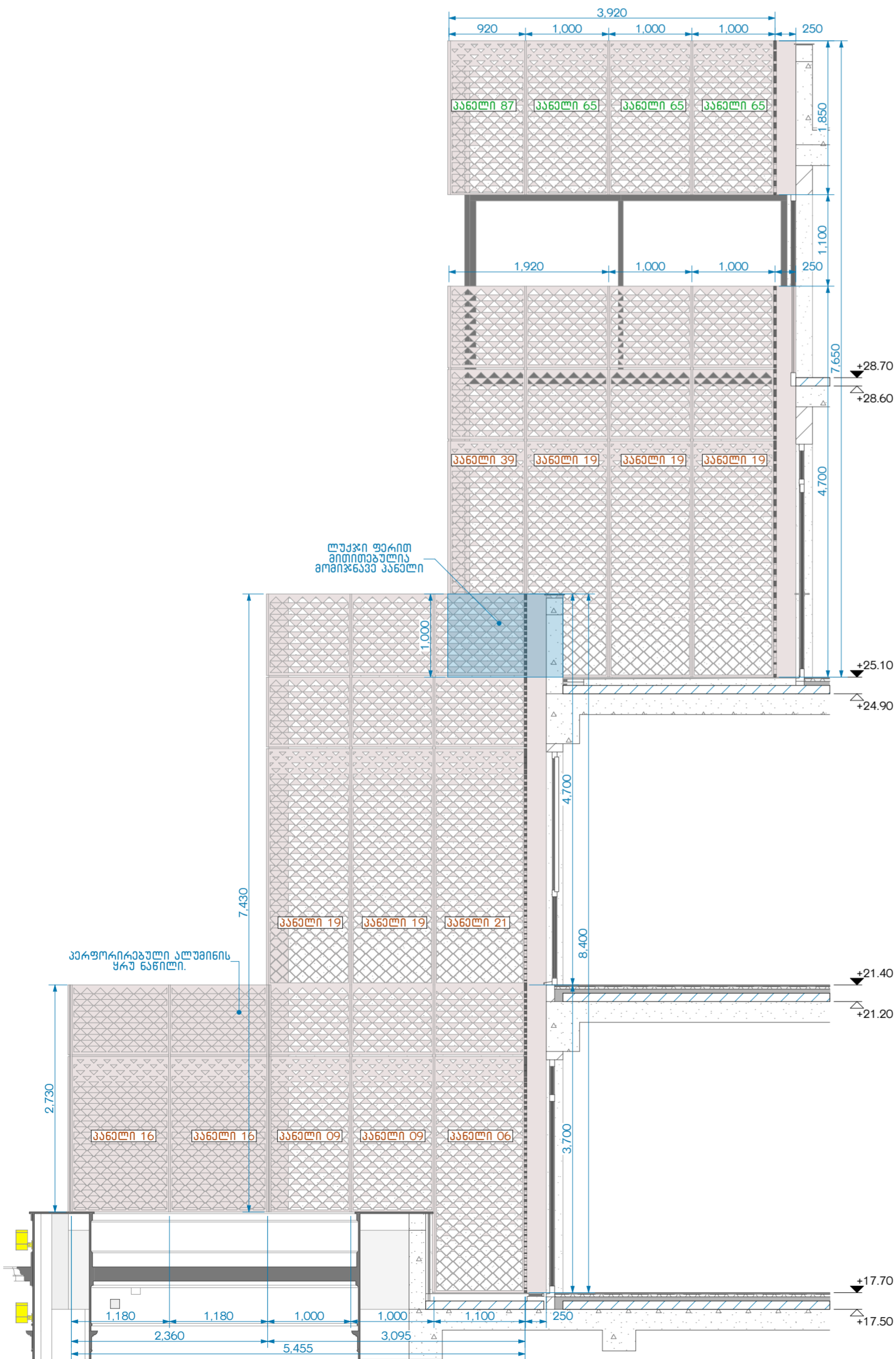

ფ-20

1:50

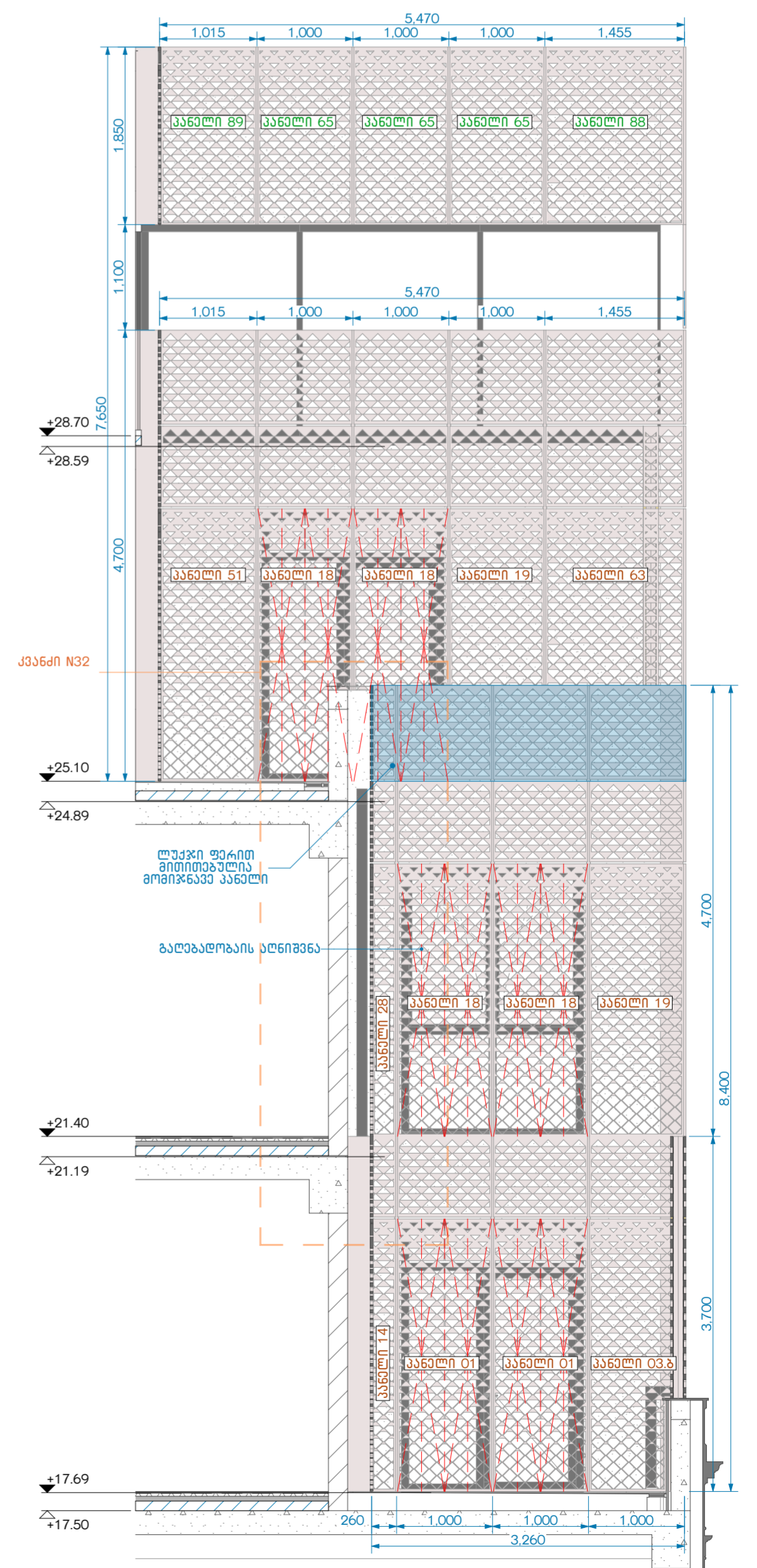

ფ-19

1:50

შენიშვნა: ყველა ღირებულება მოცემულია მოიკრებოდა და მოიჭრება ნაწილებად. ღირებულება სუფთა ზომები იხილეთ კარ-ფანჯარის კლასიფიკაციის მიხედვით.

	<p>შ.პ.ს "არქიტექტონიკა"          ქუჩა: ანა პოლიტკომსაიანა №3          ქალაქი: თბილისი          ქვეყანა: საქართველო          e-mail: architectonics@yahoo.com</p>	<p>პროექტის სტატუსი:          არქიტექტურული ნაწილი          ლირაქორი: ბ. ლალი          მთავარი არქიტექტორი: ნ. მანსაია          შემსრულებელი: ჯ. ქათამაძე</p>	<p>პროექტის დასახელება:          ნახანის დასახელება:</p>	<p>შპს "არქიტექტონიკა"          ქ. თბილისი, გამზირი მელიქიშვილი, N47-49-49ა (ს/პ 01.15.03.014.014)</p>	<p>დაკვეთი:          "შ.პ.ს          ილია გელაძე"</p>	<p>მასშტაბი:          1:50, 1:30          ფურცელი          A.67          .67</p>	<p><b>A2</b></p>
	<p>ფ-19, ფ-20, კვანძი N32</p>				<p>ფურცელი          A.67          .67</p>	<p><b>A2</b></p>	

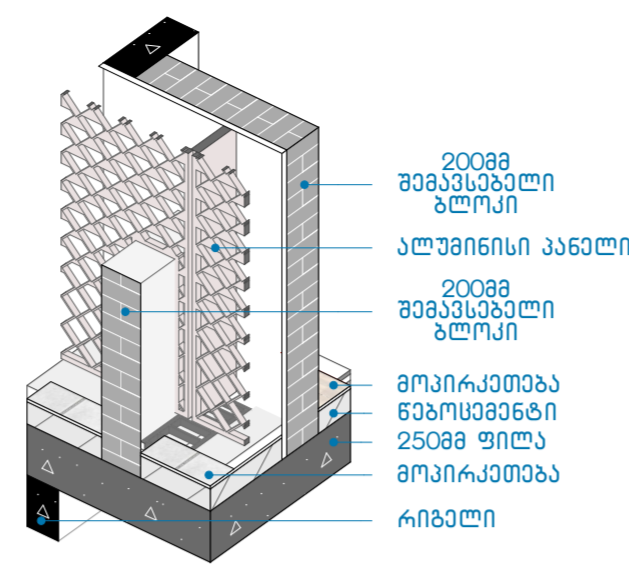

1:30

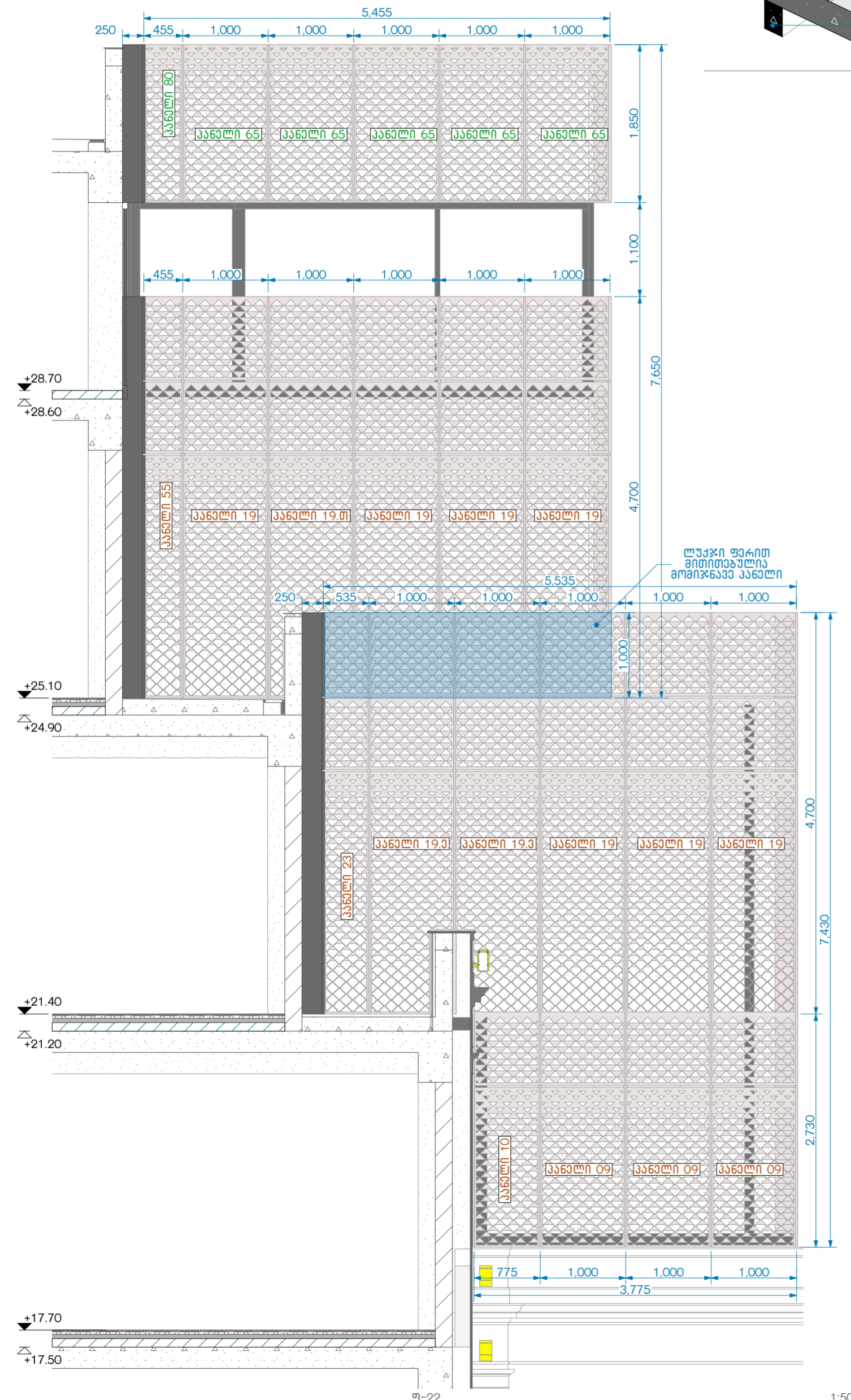

1:50

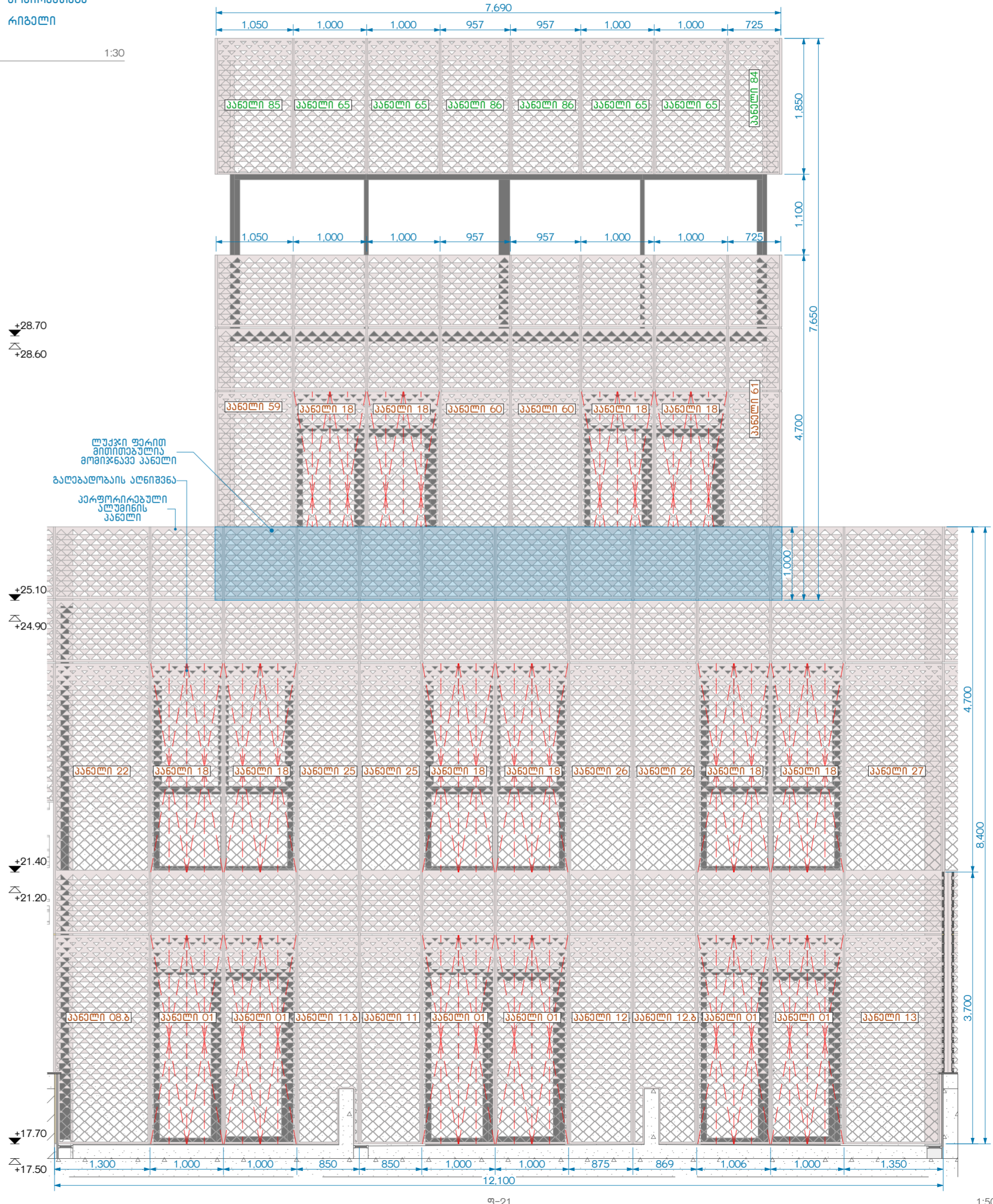

1:50



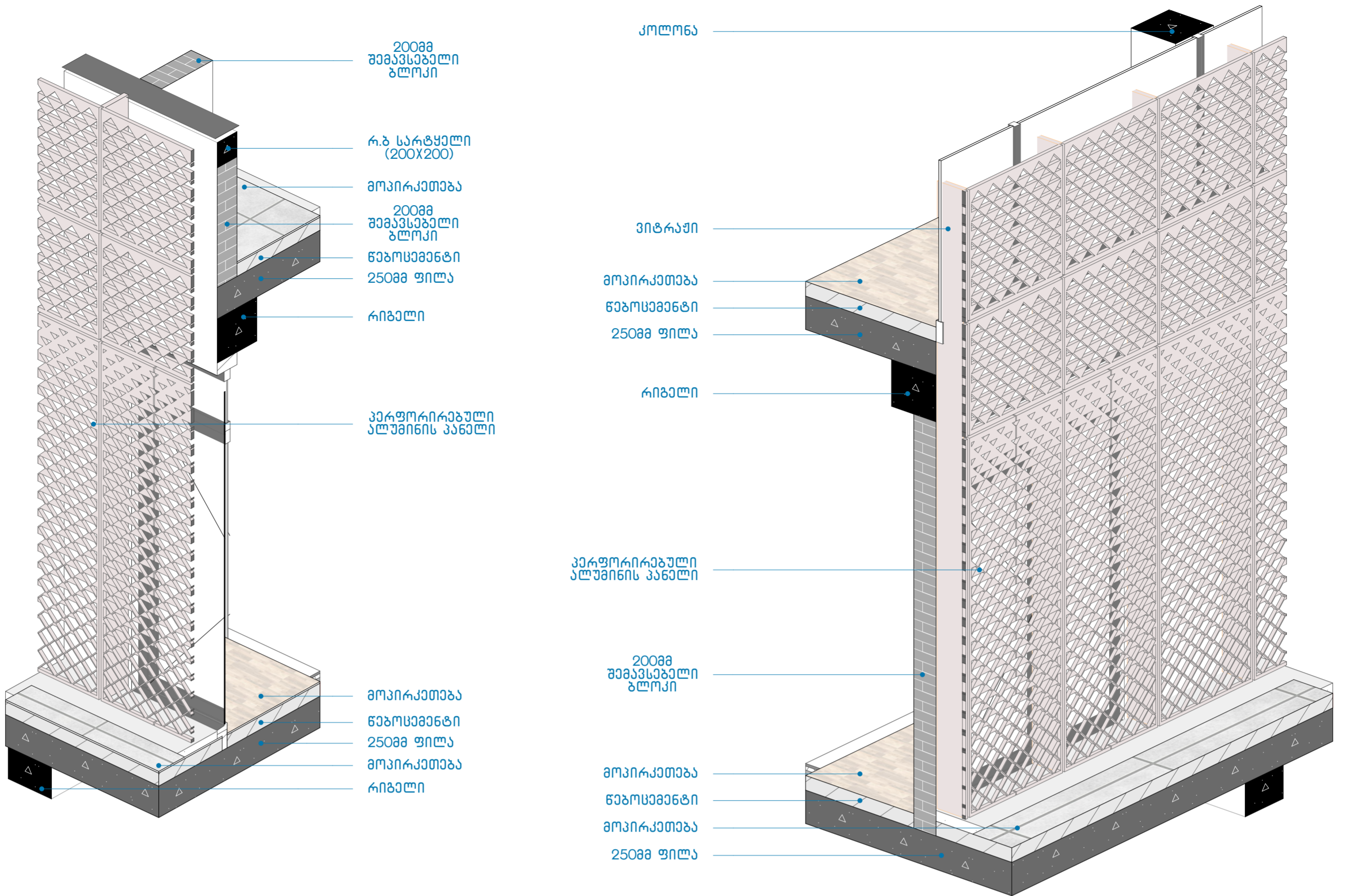

კვანძი N33

1:25

კვანძი N34

1:25

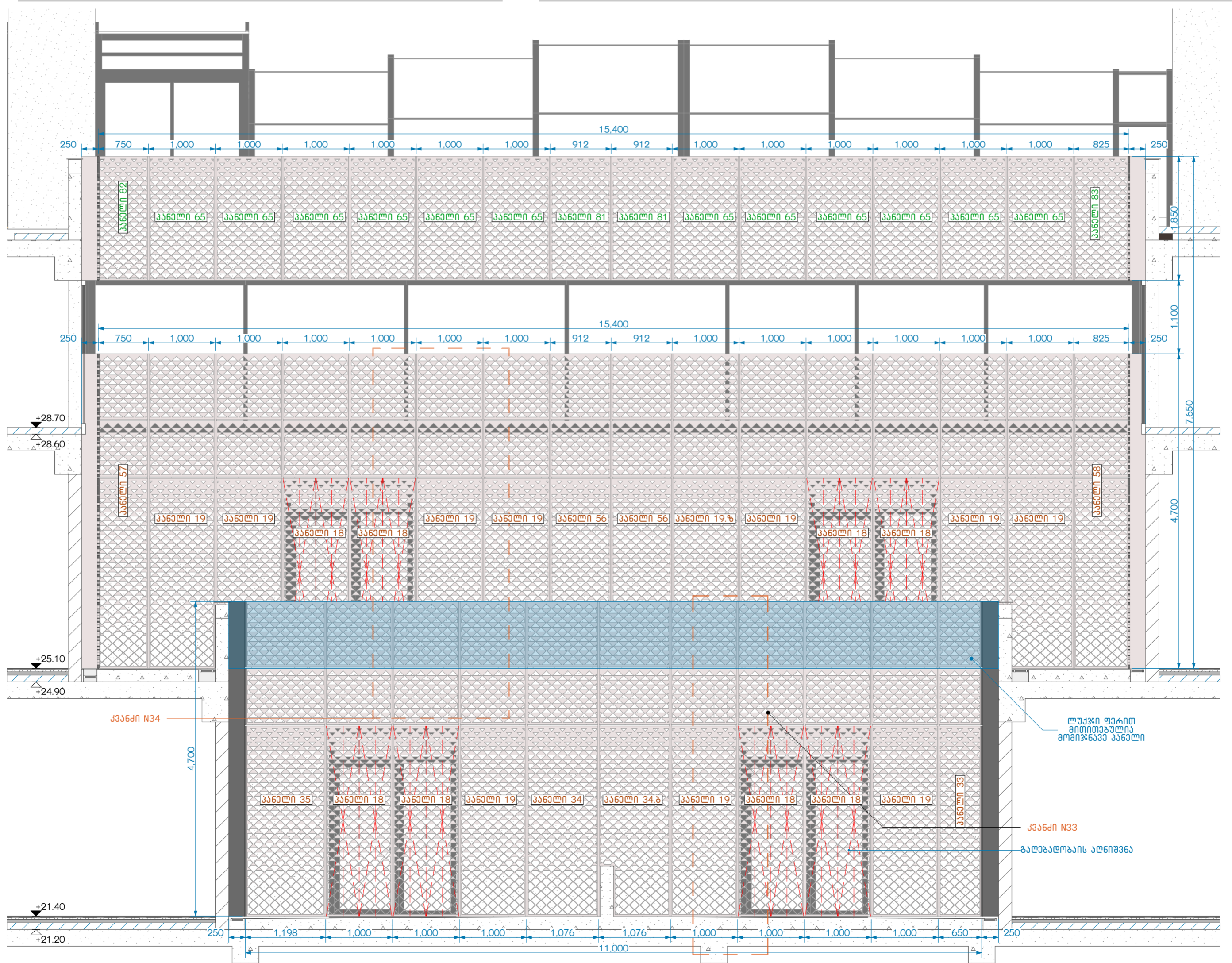

ფ-23

1:50

შენიშვნა: ყველა ღირებულება მოცემულია მთლიანად. ღირებულების სუფთა ზომები იხილეთ კარ-ფანჯარის კლასიფიკაციის მიხედვით.

<b>Architectonics</b> შ.პ.ს. "არქიტექტონიკა" ქუჩა: ანა კოლიტაშვილისაძის №3 ქალაქი: თბილისი ქვეყანა: საქართველო e-mail: architectonics@yahoo.com	პროექტის საბაზისი: არქიტექტორული ნაწილი ლირაძეობი: ბ. დავლი მთავარი არქიტექტორი: ნ. მაისია შემსრულებელი: ჯ. ქათამაძე	პროექტის დასახელება: ნახანის დასახელება:	შპს "არქიტექტონიკა" ქ. თბილისი, გამზირი მელიქიშვილი, N47-49-49ა (ს/კ 01.15.03.014.014) ფ-23, კვანძი N33, კვანძი N34	დაკვეთი:	მასშტაბი: 1:50, 1:25	ფურცელი: A.69 .69	<b>A2</b>
	შპს "არქიტექტონიკა" ქ. თბილისი, გამზირი მელიქიშვილი, N47-49-49ა (ს/კ 01.15.03.014.014)		დაკვეთი: შპს "არქიტექტონიკა"	ფურცელი: A.69 .69	<b>A2</b>		







ლუკვი ფარით  
მიერთებულია  
მოიხარება კანელი

ბაზალტოვანი პლენი

ფ-27

1:50

შესრულებულია  
მასშტაბი: 1:50  
ფურცელი  
A.72  
.72

შ.პ.ს. "არქიტექტონიკა"

მასშტაბი: 1:50

ფურცელი  
A.72  
.72

A2

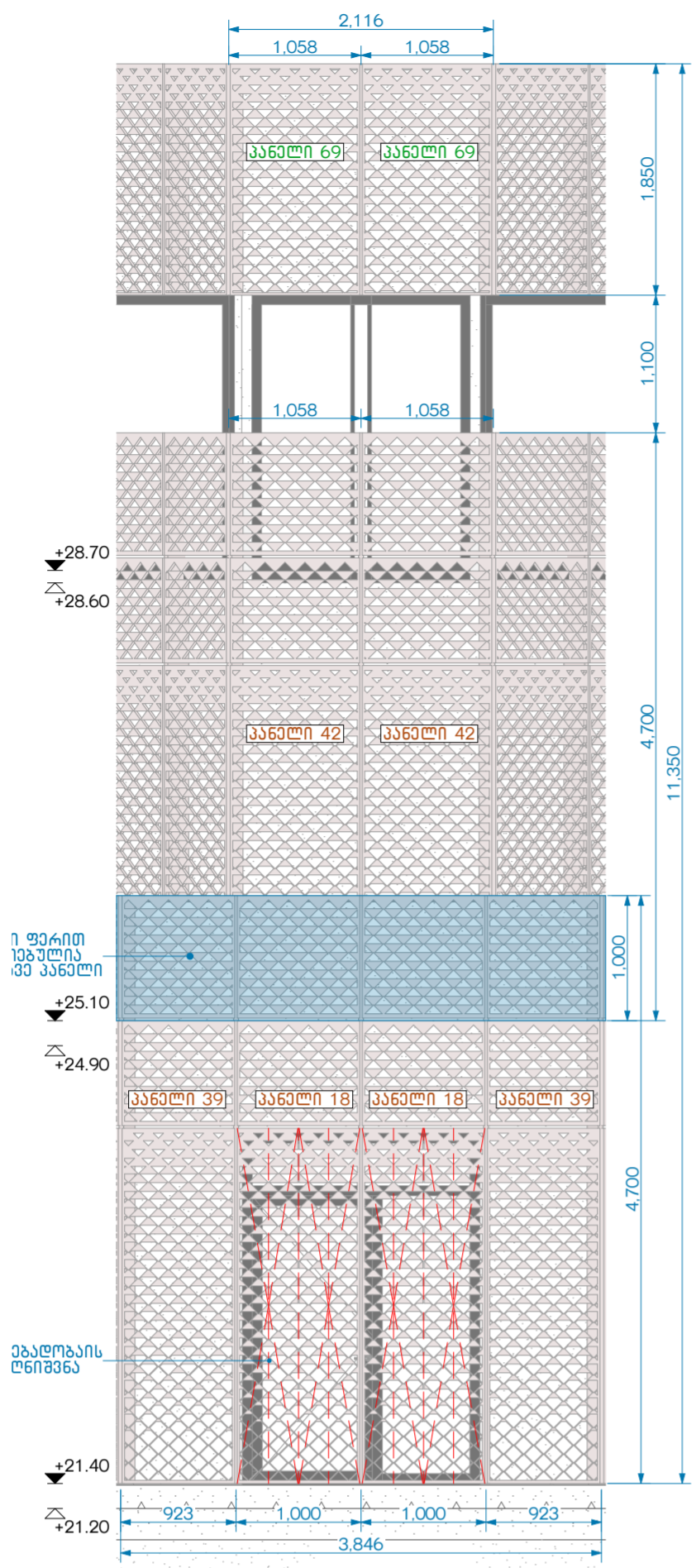

ფ-28 1:50

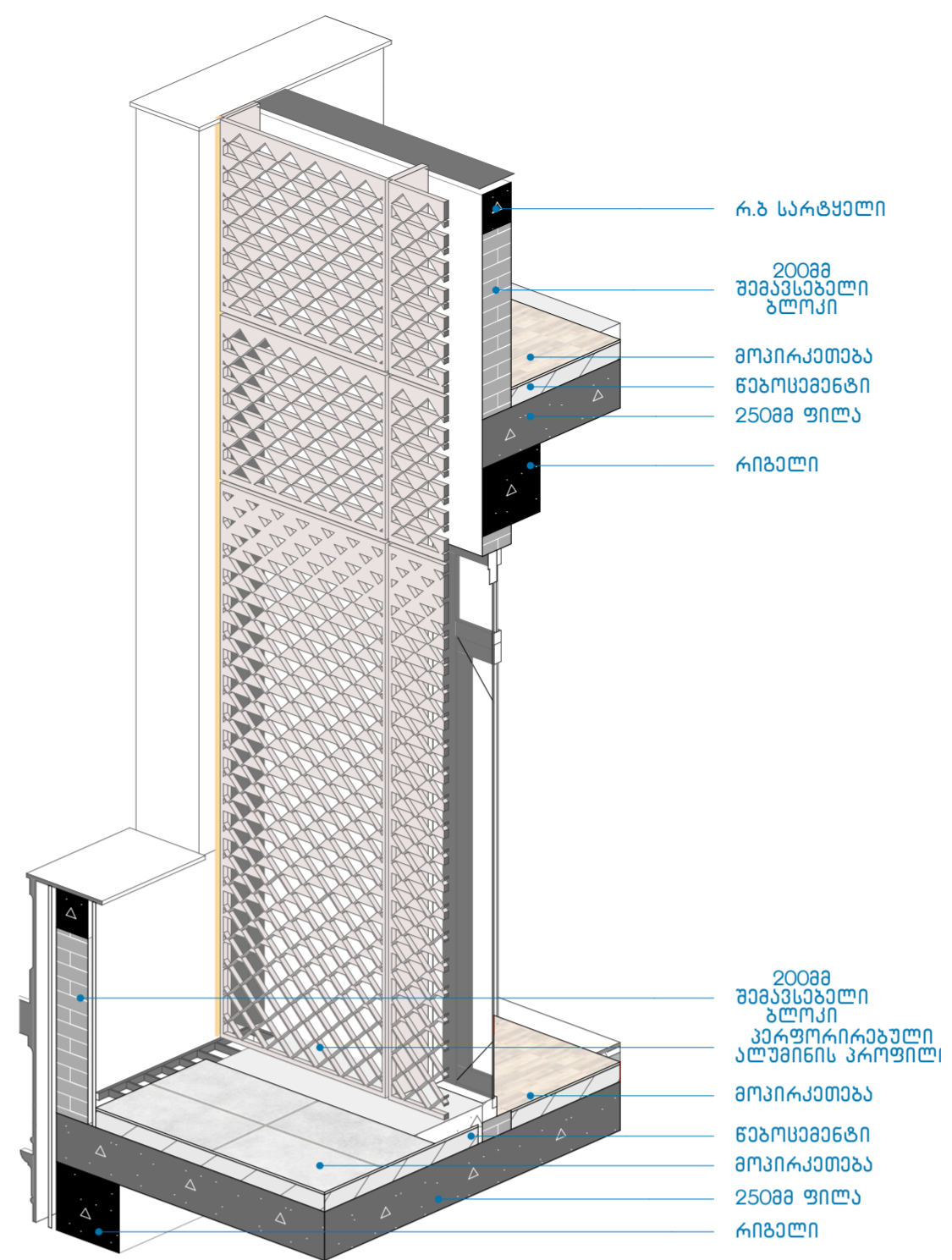

კანელი N38 1:30

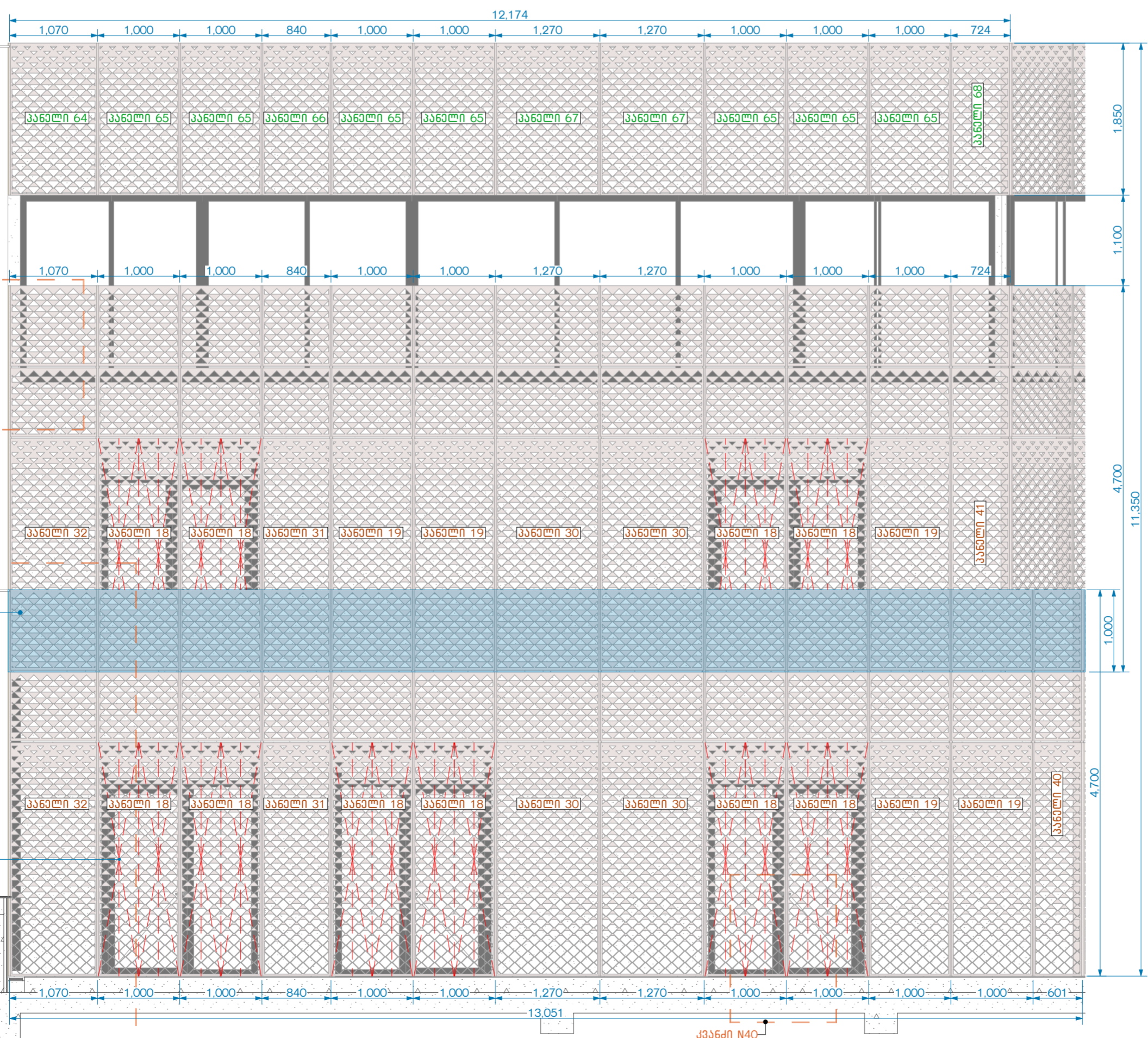

ფ-29 1:50

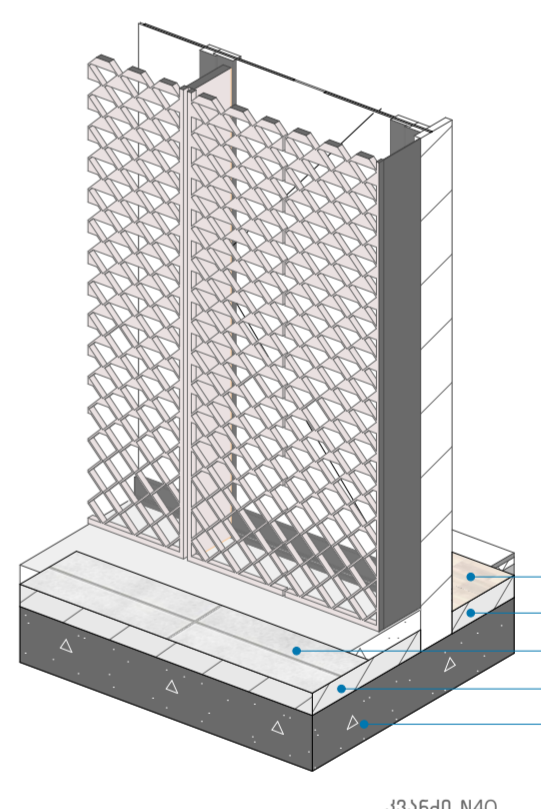

კანელი N40

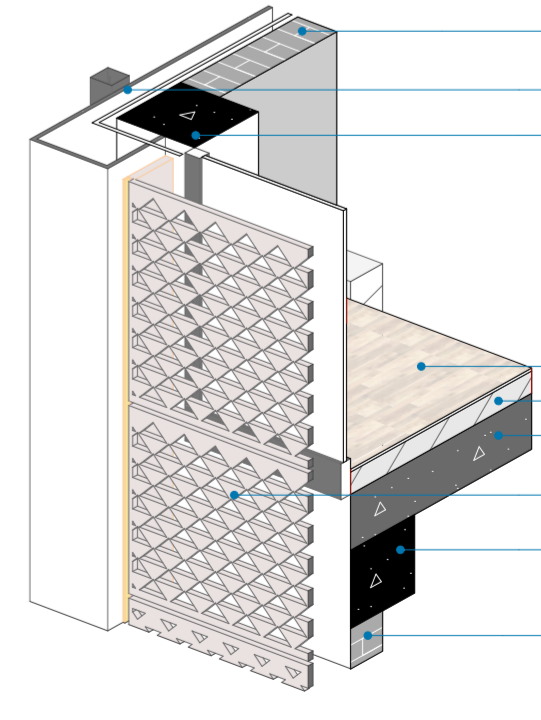

კანელი N39

<b>Architectonics</b> შ.პ.ს. "არქიტექტონიკა" ქუჩა: ანა პოლიტაშვილი №3 ქალაქი: თბილისი ქვეყანა: საქართველო e-mail: architectonics@yahoo.com	პროექტის საბაზისი: არქიტექტორული ნაწილი	პროექტის დასახელება: ნახანის დასახელება:	შპს "არქიტექტონიკა" ქ. თბილისი, გარეკრთაშვილი, N47-49-49ა (ს/პ 01.15.03.014.014)	დაკვეთი:	მასშტაბი: 1:50, 1:30	<b>A2</b>
	ლირაქტორი: ბ. ლაღი მთავარი არქიტექტორი: ნ. მანია შემსრულებელი: ჯ. ქათამაძე	შ-28, შ-29, კანელი N38, კანელი N39, კანელი N40	შ.პ.ს. ილია გომიქიძე	ფურცელი A.73 .73		

შენიშვნა: ყველა ღირებულება მოცემულია მოიკრება მანძილზე. ღირებულება სუფთა ზომები იხილეთ კარ-ფანჯარის კლასიფიკაციაში

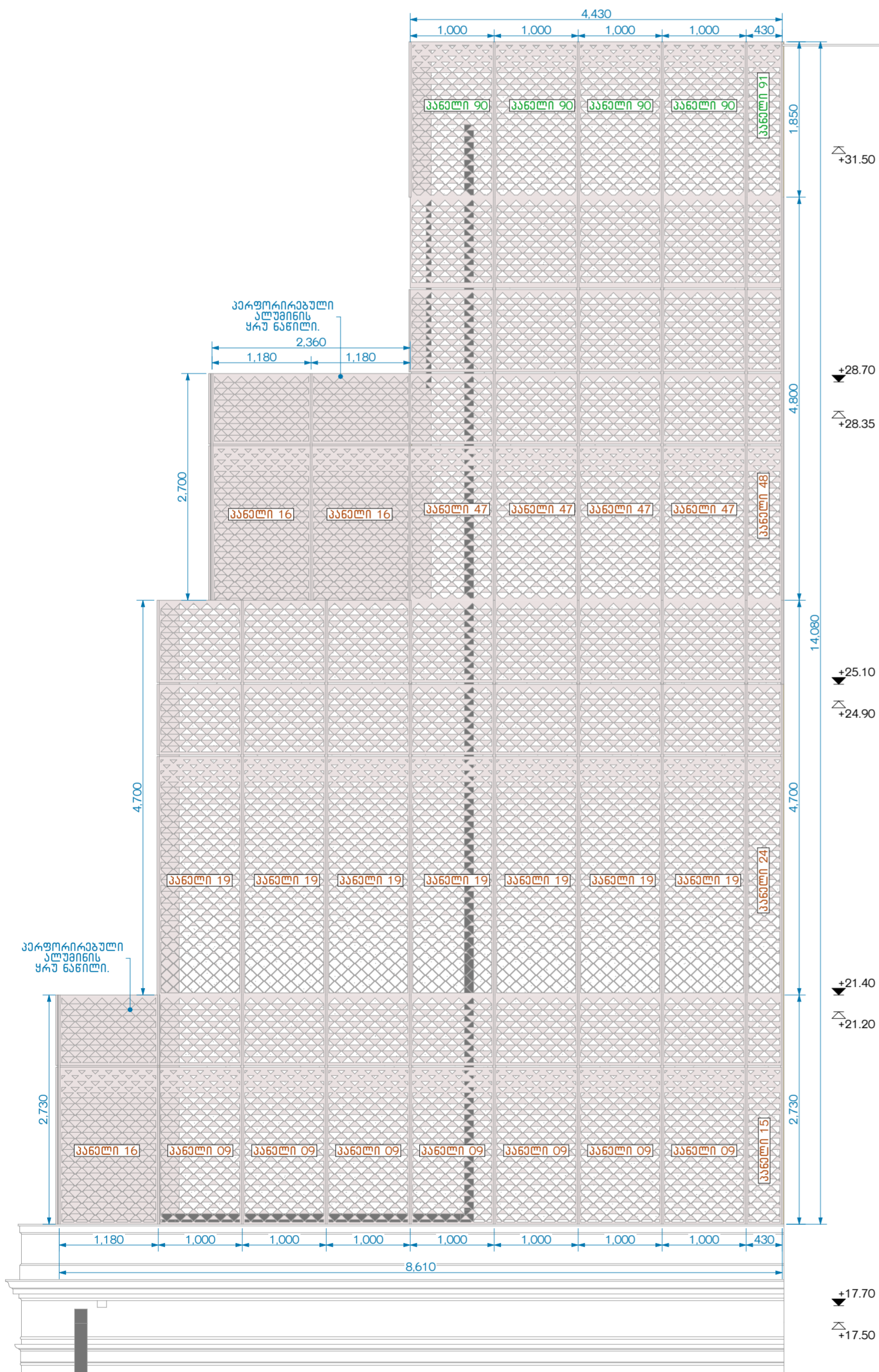

ფ-30

	შ.პ.ს "არქიტექტონიკა" ქუჩა: ანა კოლიტაშვილი №3 ქალაქი: თბილისი მისამართი: საპარტოვო e-mail: architectonics@yahoo.com	პროექტის სტატუსი: არქიტექტურული ნაწილი ღირებულება: 8. ღარი მთავარი არქიტექტორი: ნ. მანსაია შემსრულებელი: ჯ. ქათამაძე	პროექტის დასახელება: ნახაზის დასახელება:	შავალფერადადებული სახსოვრები სახლი. ქ. თბილისი, გარეკანის მუნიციპალიტეტი, N47-49-49ა (ს/პ 01.15.03.014.014)	დაკვეთილი: შ.პ.ს ილია გელქიძე	მასშტაბი: 1:50	ფურცელი A.74 .74	<b>A2</b>
	შ.პ.ს "არქიტექტონიკა" ქუჩა: ანა კოლიტაშვილი №3 ქალაქი: თბილისი მისამართი: საპარტოვო e-mail: architectonics@yahoo.com	პროექტის სტატუსი: არქიტექტურული ნაწილი ღირებულება: 8. ღარი მთავარი არქიტექტორი: ნ. მანსაია შემსრულებელი: ჯ. ქათამაძე	პროექტის დასახელება: ნახაზის დასახელება:	შავალფერადადებული სახსოვრები სახლი. ქ. თბილისი, გარეკანის მუნიციპალიტეტი, N47-49-49ა (ს/პ 01.15.03.014.014)	დაკვეთილი: შ.პ.ს ილია გელქიძე	მასშტაბი: 1:50	ფურცელი A.74 .74	<b>A2</b>

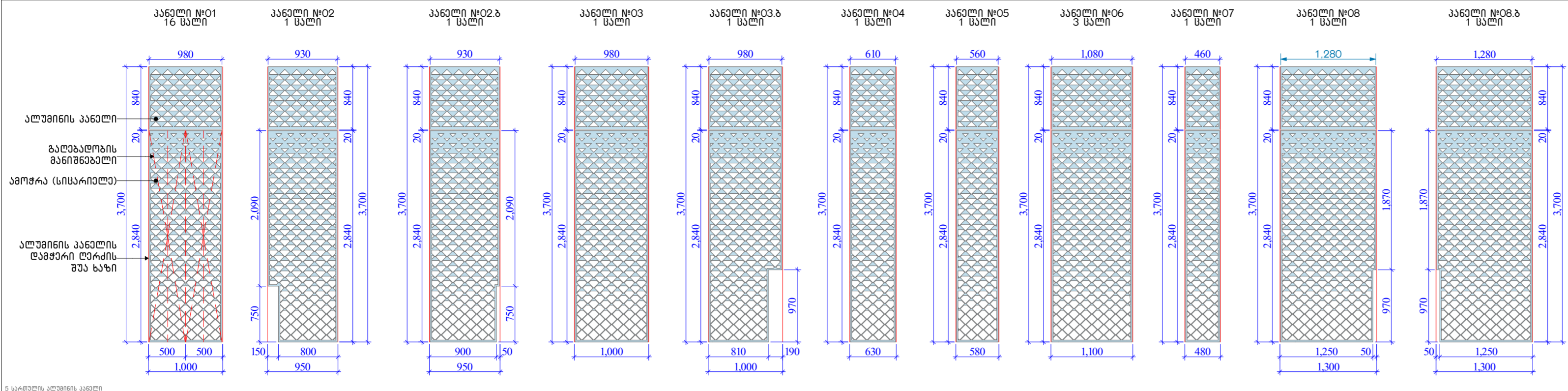

5 სკალირებული ალუმინიუმის კანელი

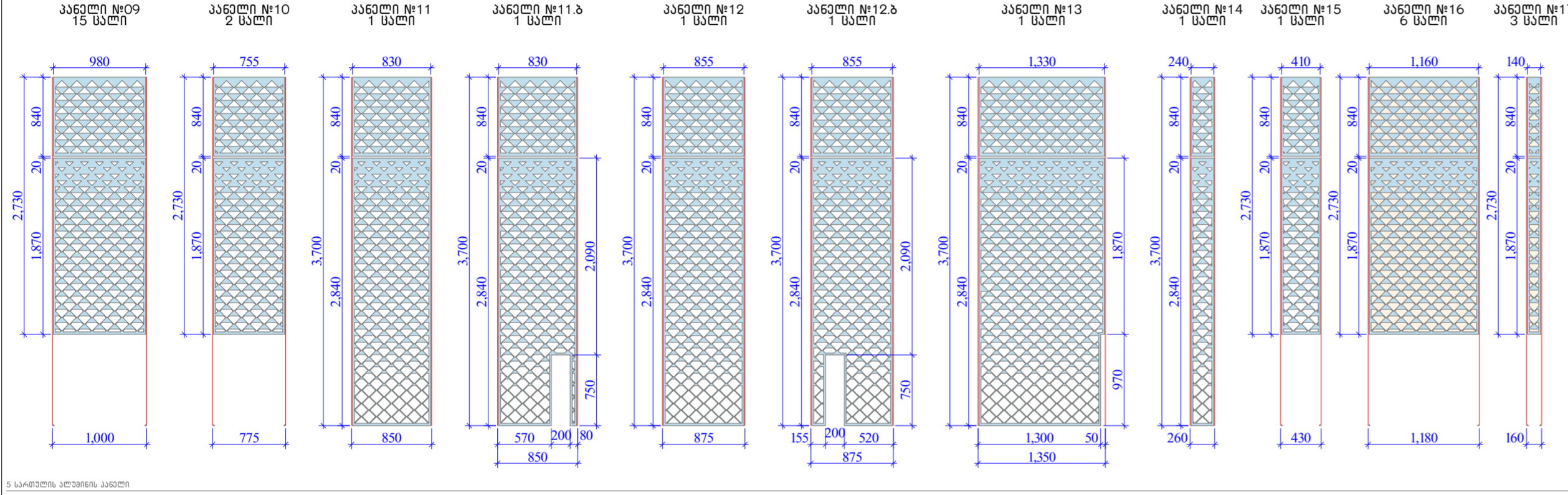

5 სკალირებული ალუმინიუმის კანელი

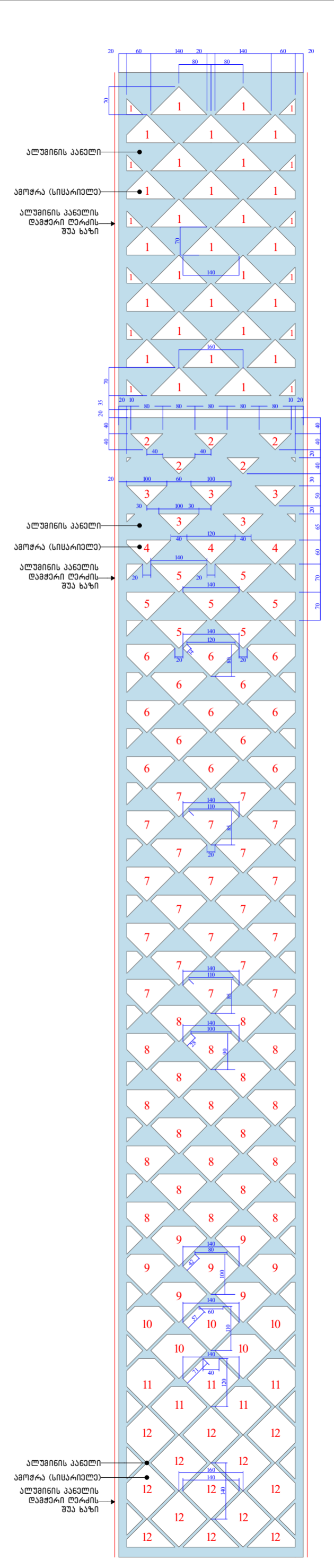

6 მასშტაბი

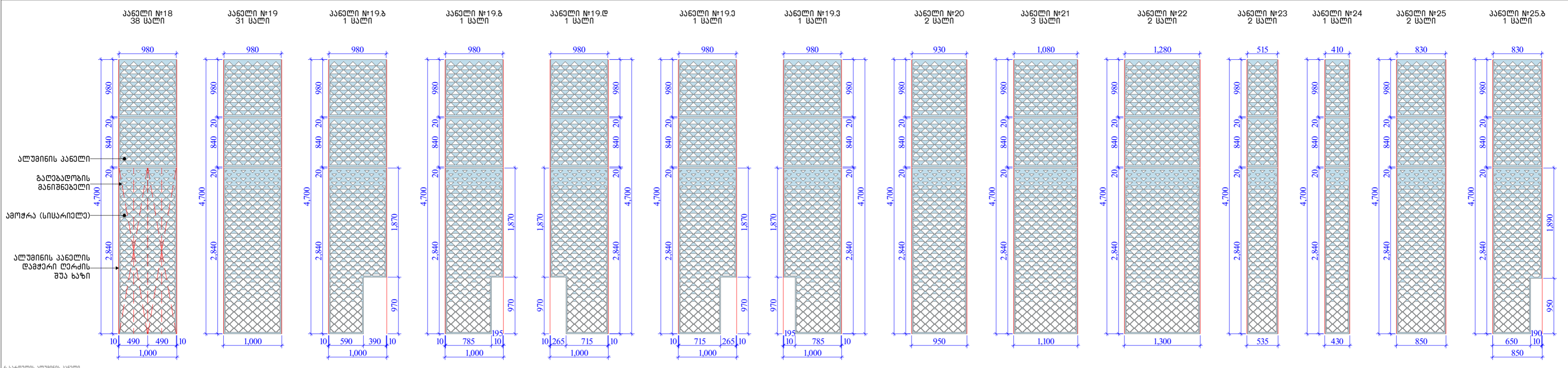

6 სკალის ალუმინიის კანელი

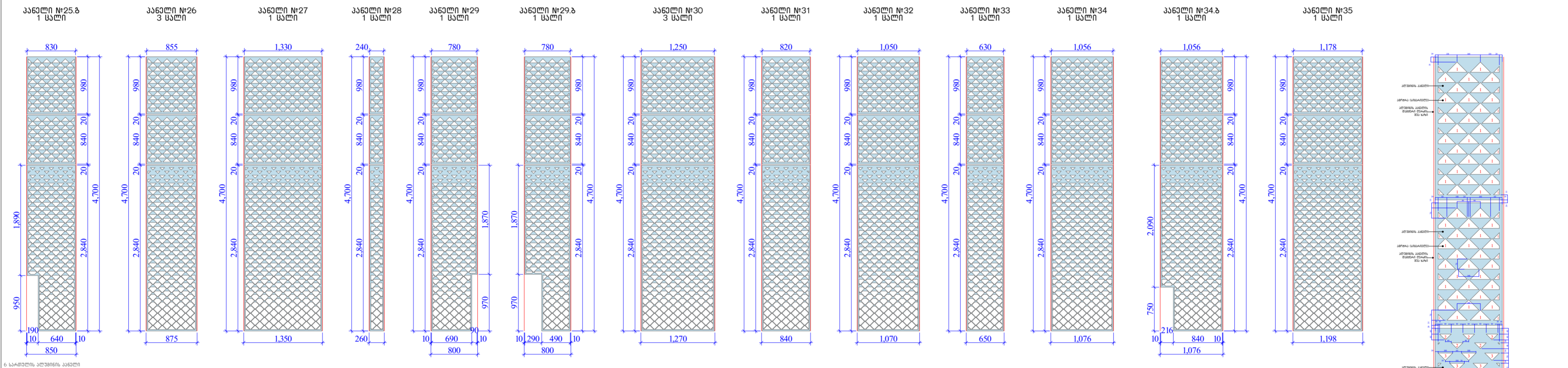

6 სკალის ალუმინიის კანელი



6 სკალის ალუმინიის კანელი

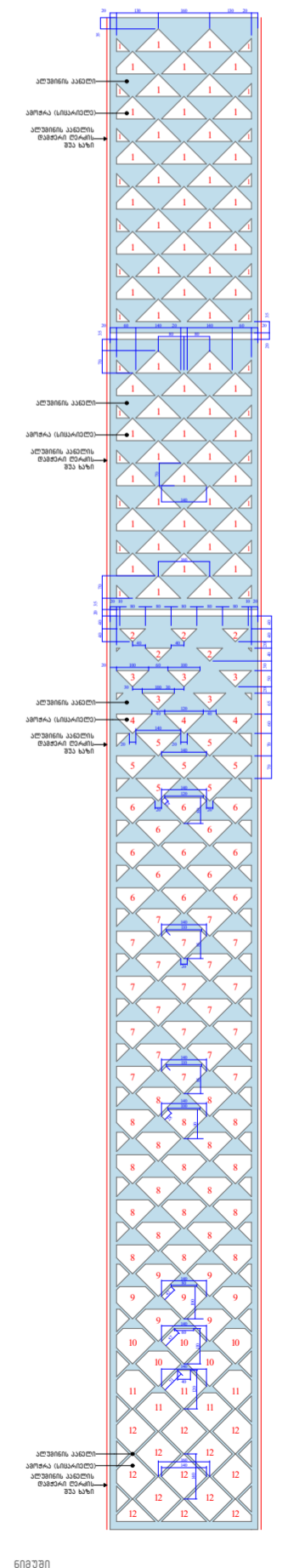

6 სკალის ალუმინიის კანელი



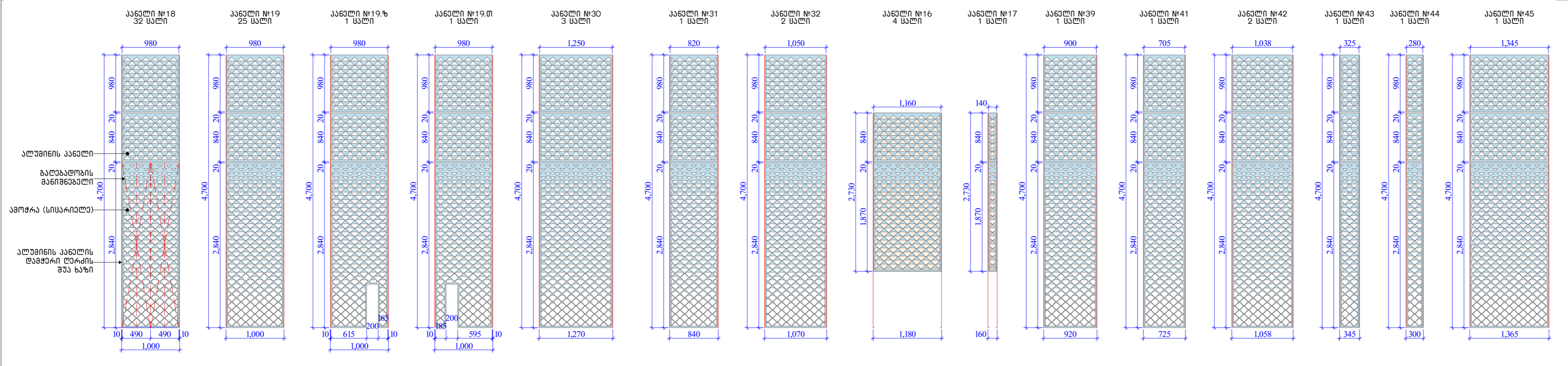

7 სკამოლის კალთების კანონი

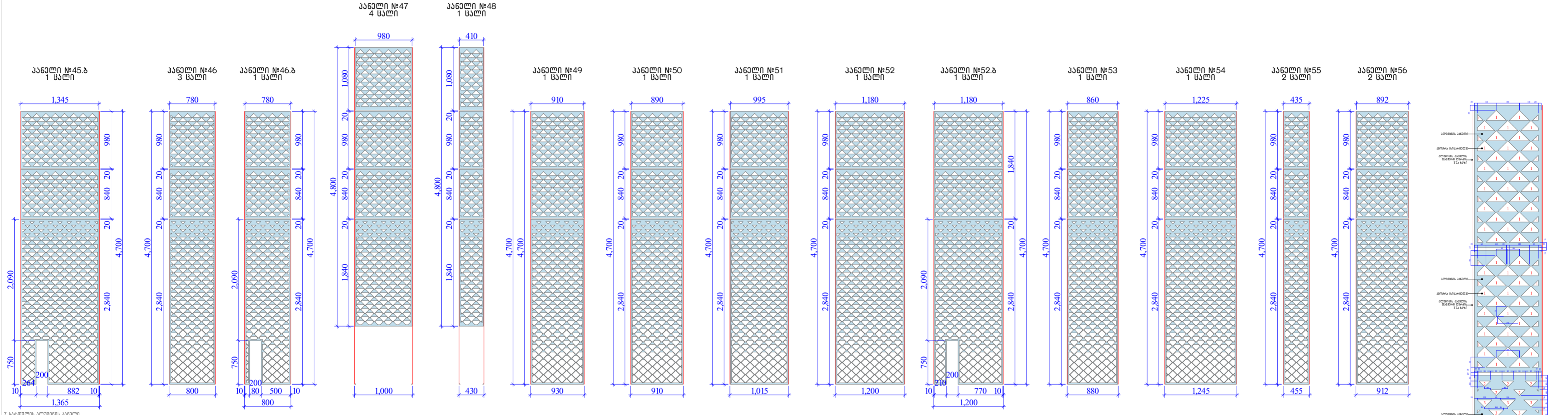

7 სკამოლის კალთების კანონი

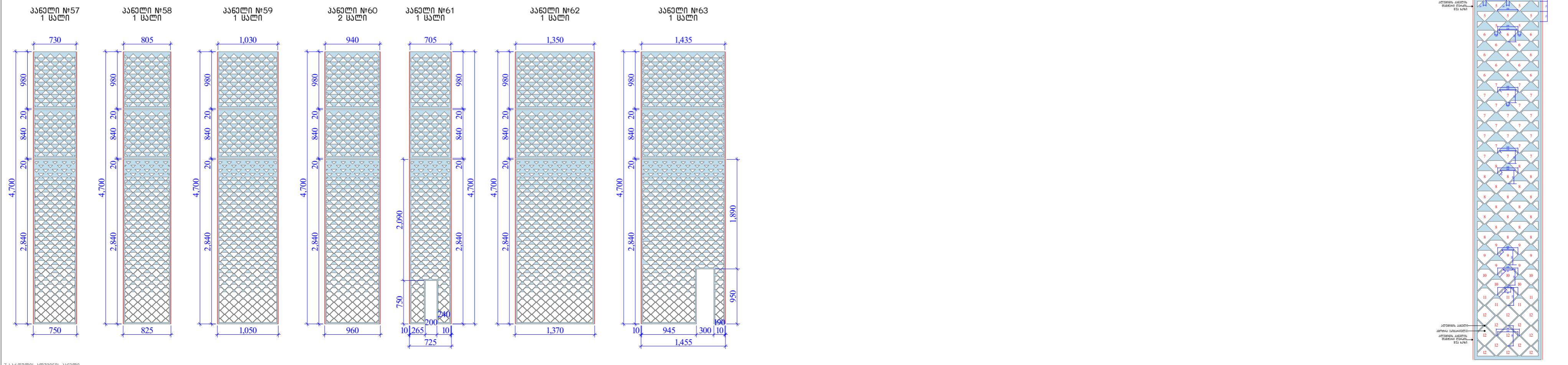

7 სკამოლის კალთების კანონი

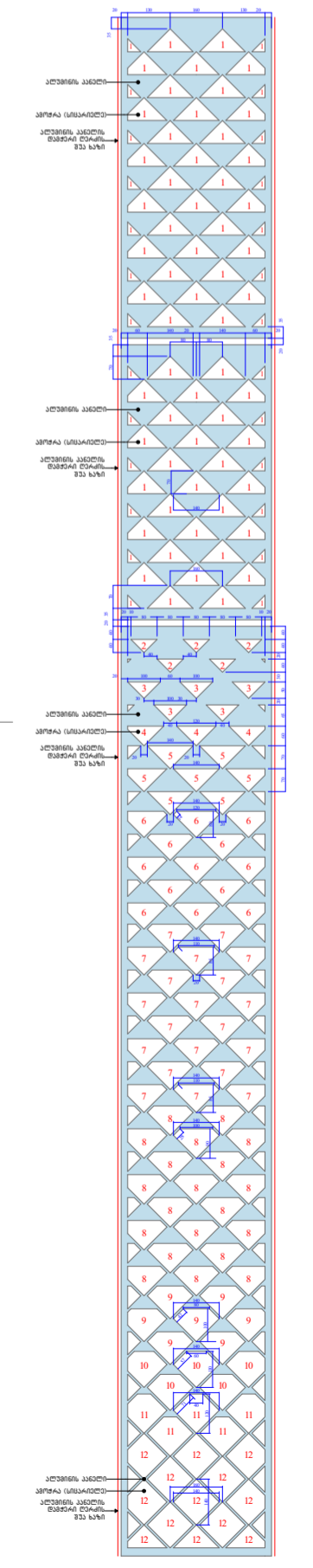

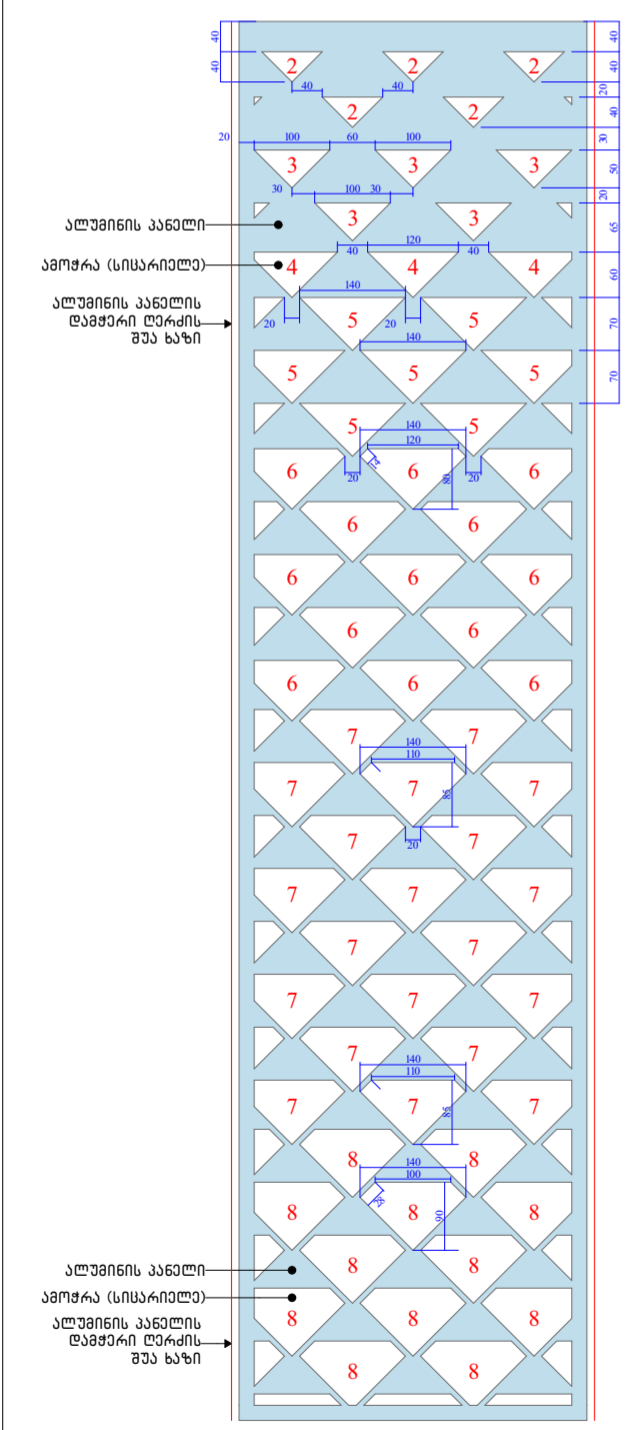
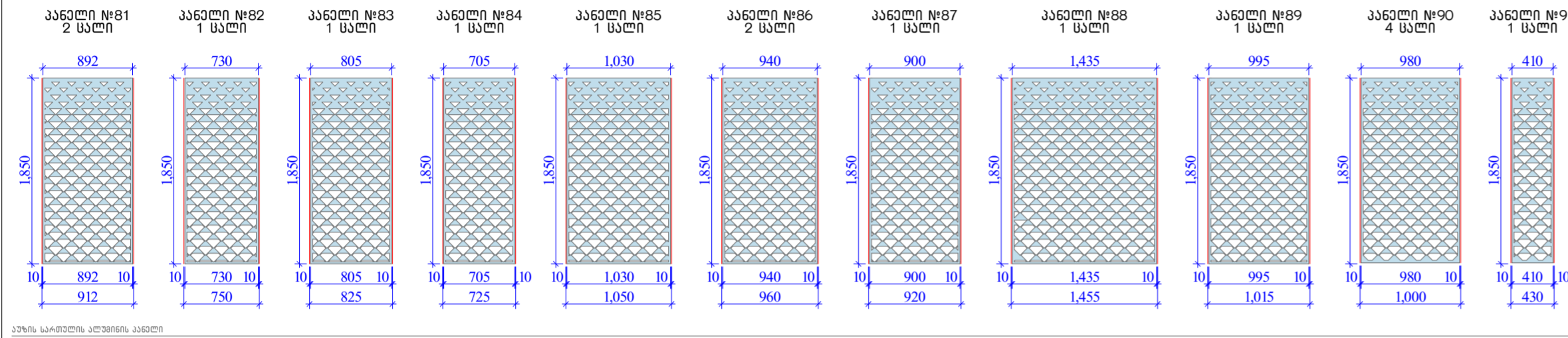
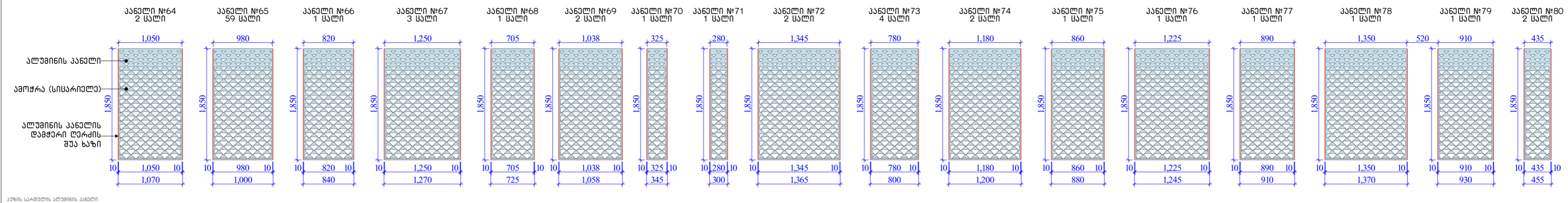

ვერსია I რაოდენობა: 3 ცალი

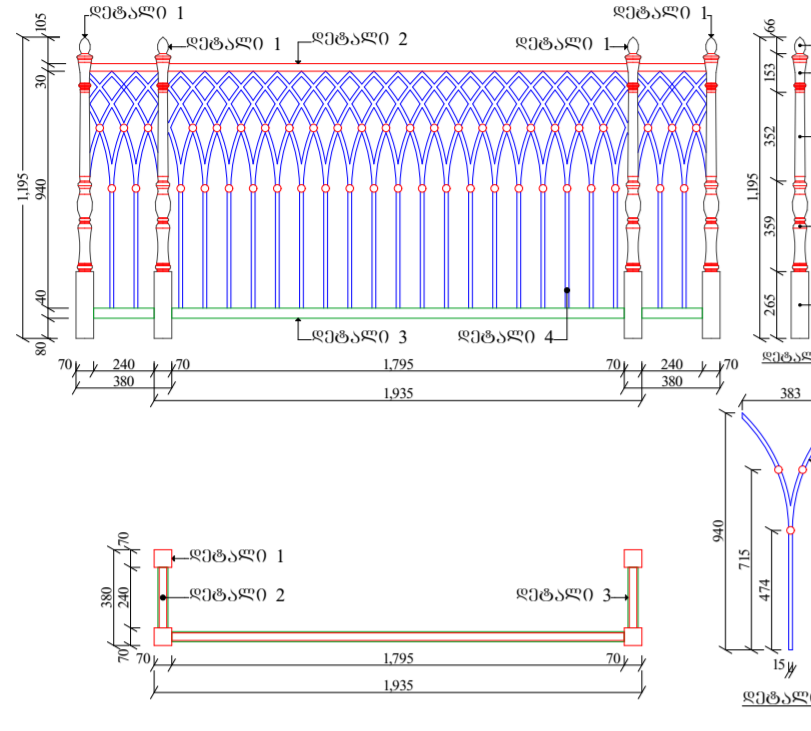

ვერსია III რაოდენობა: 3 ცალი

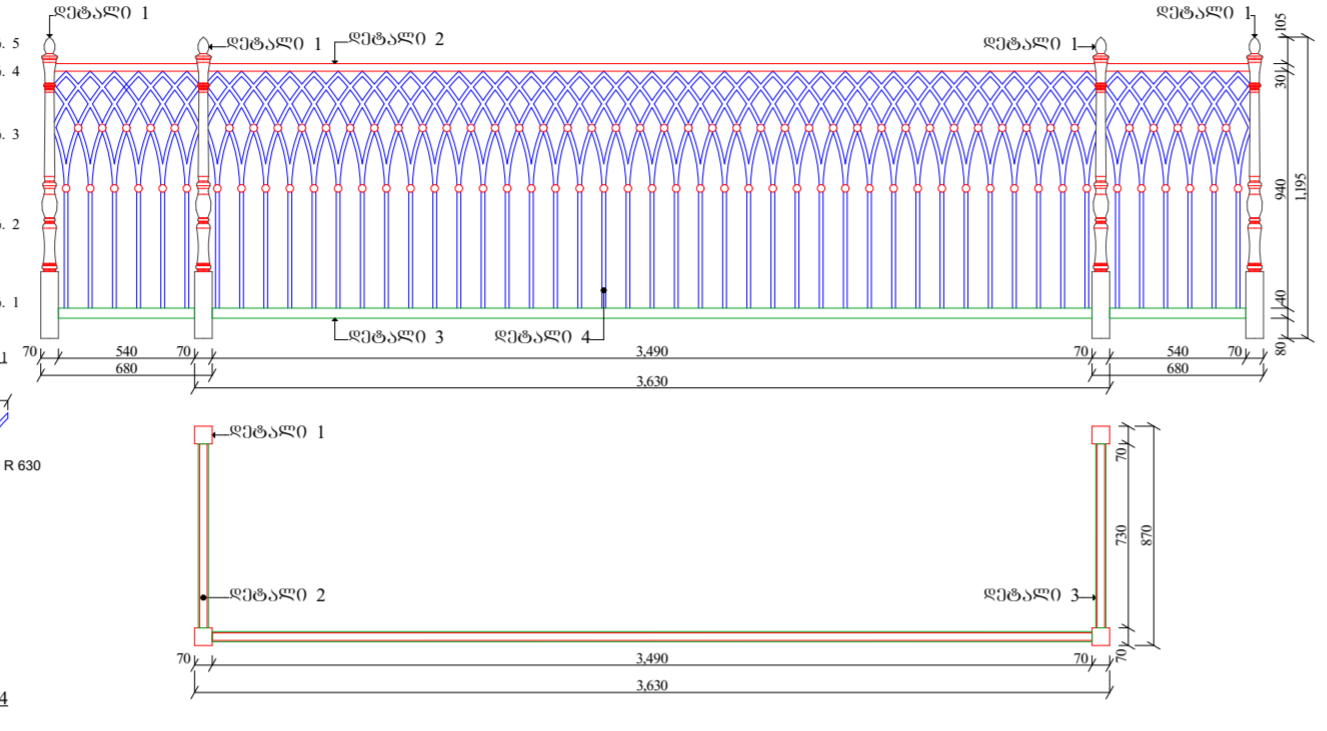

ვერსია II რაოდენობა: 85 ცალი

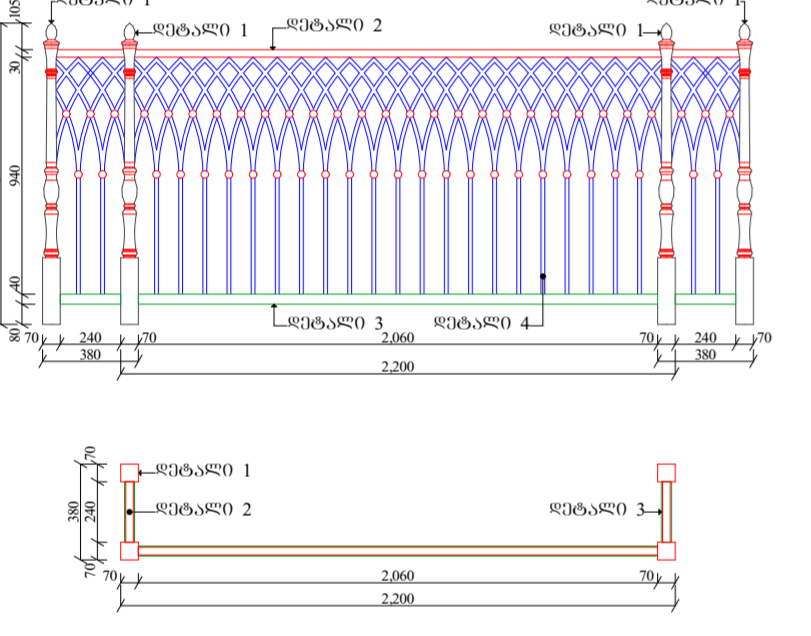

ვერსია IV რაოდენობა: 2 ცალი

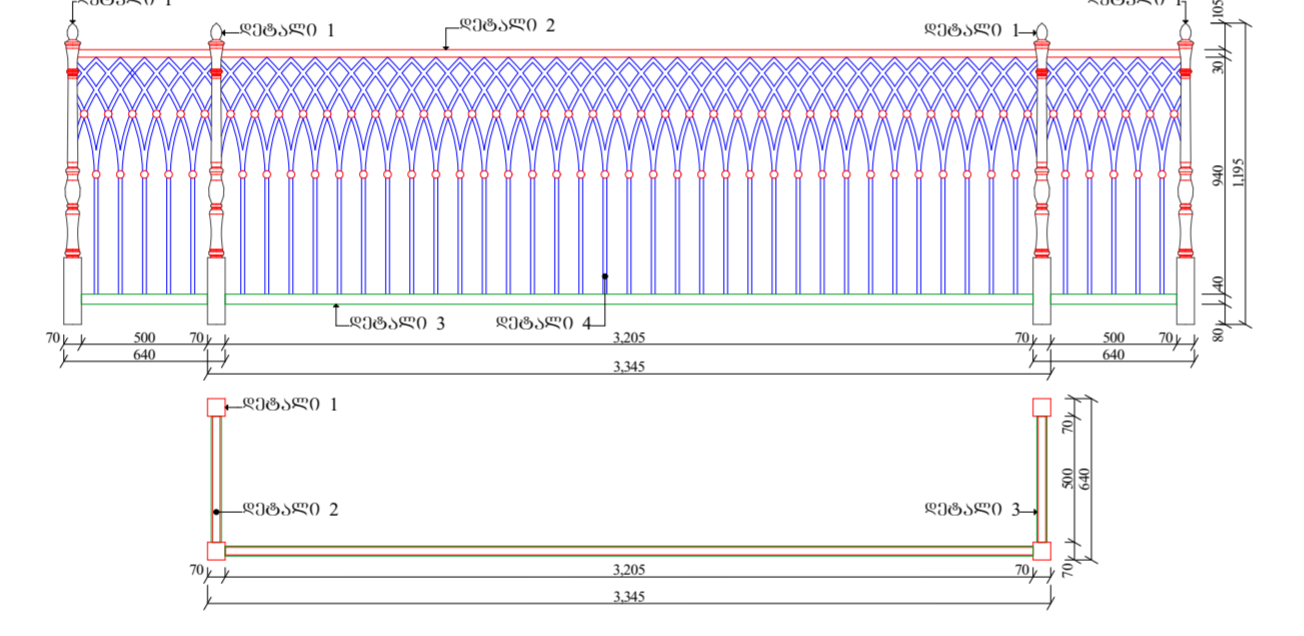

ვერსია V რაოდენობა: 2 ცალი

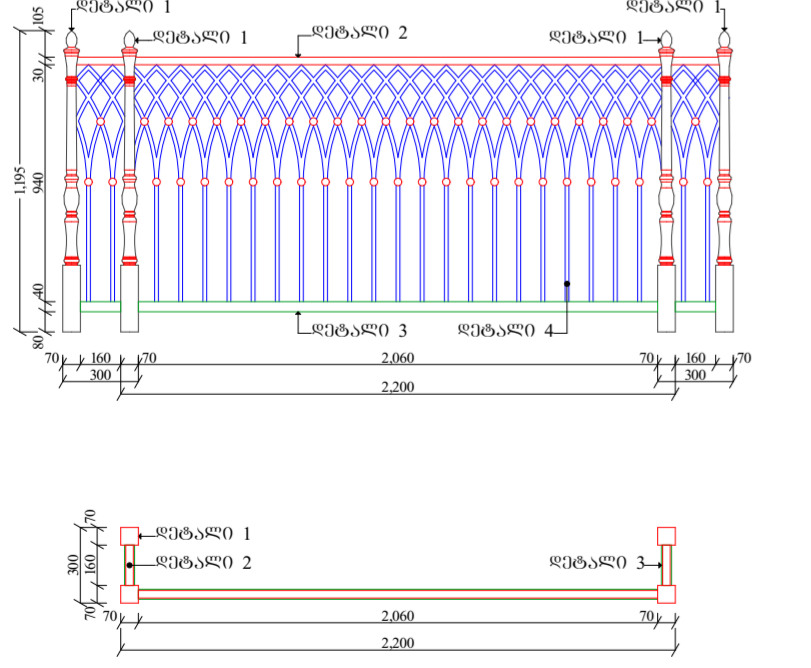

ვერსია VI რაოდენობა: 3 ცალი

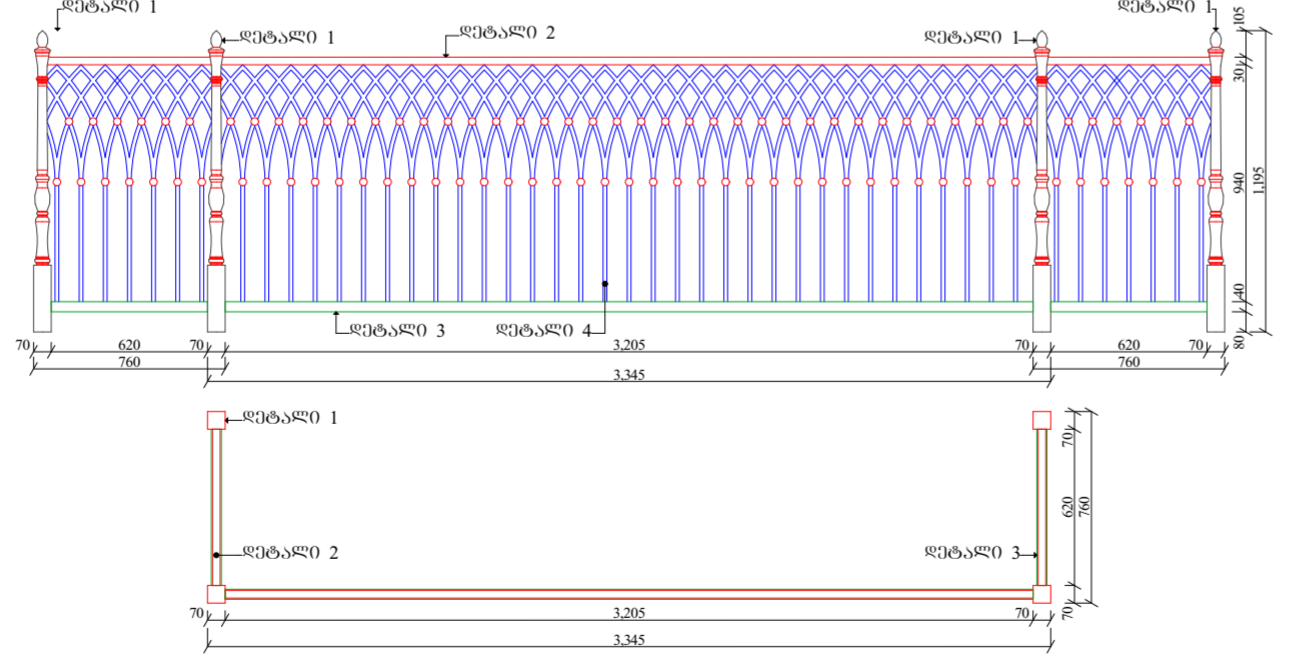

მეტალის მოკაპირი

1:30 დეტალი 1

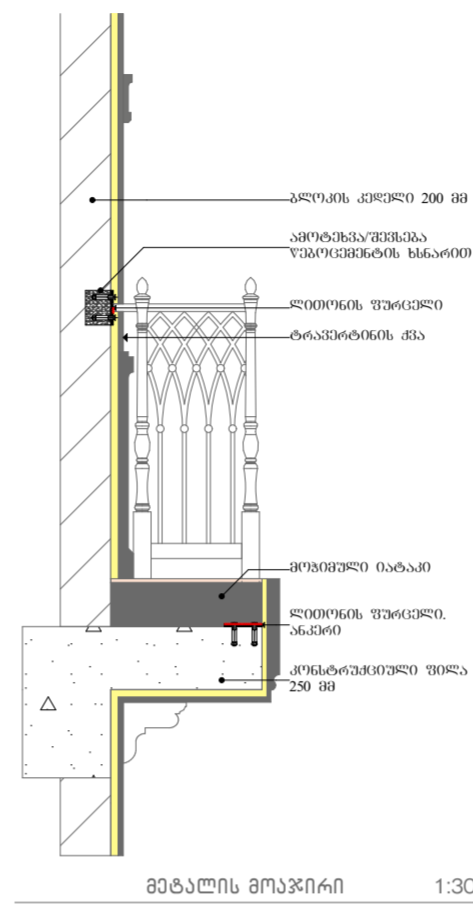
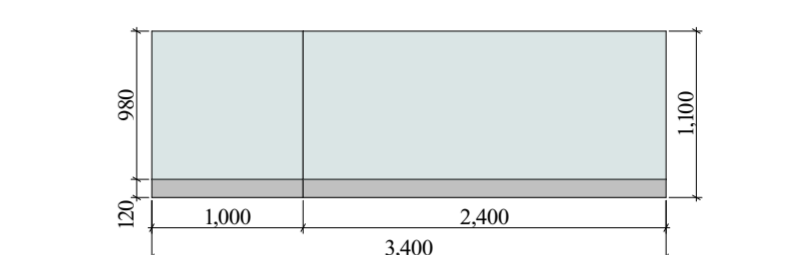
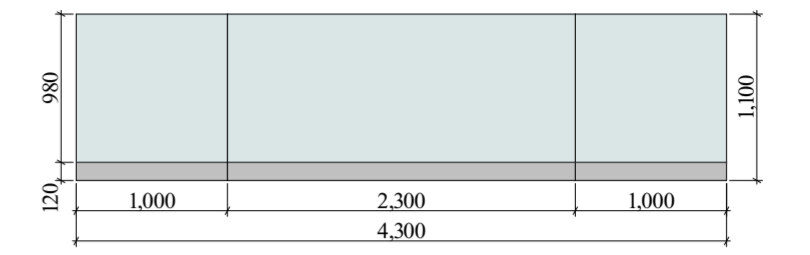
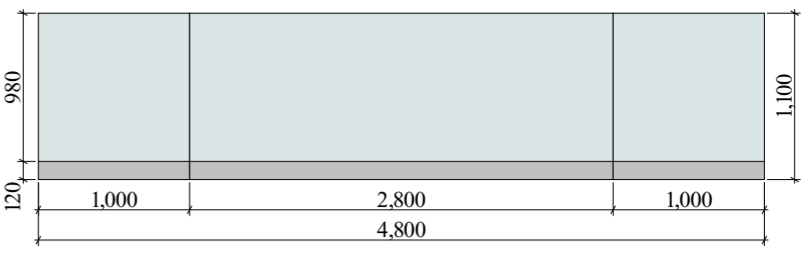
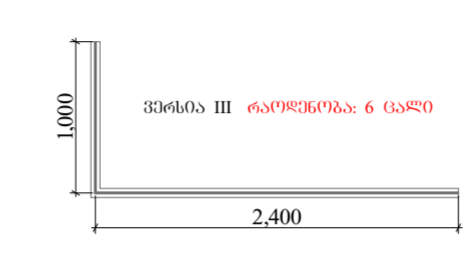
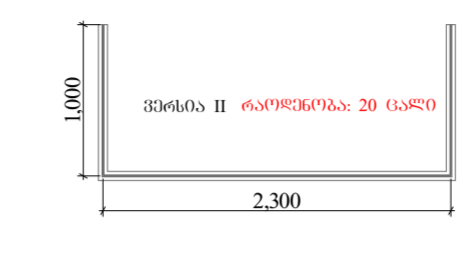
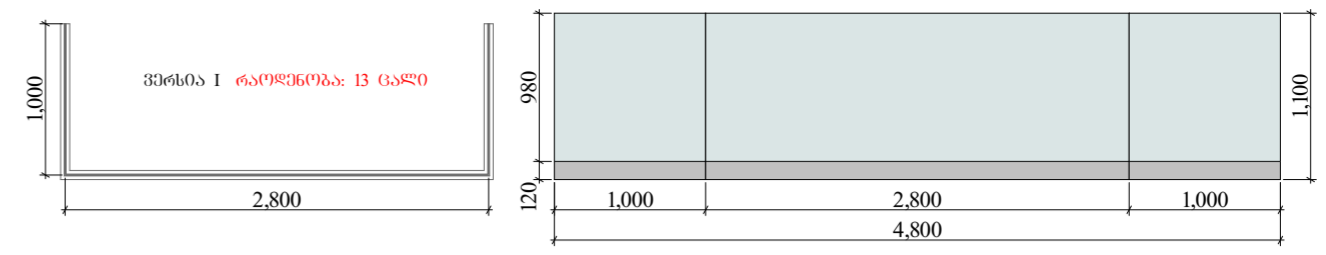

მეტალის მოკაპირი 1:30

შიშის მოკაპირი 1:50

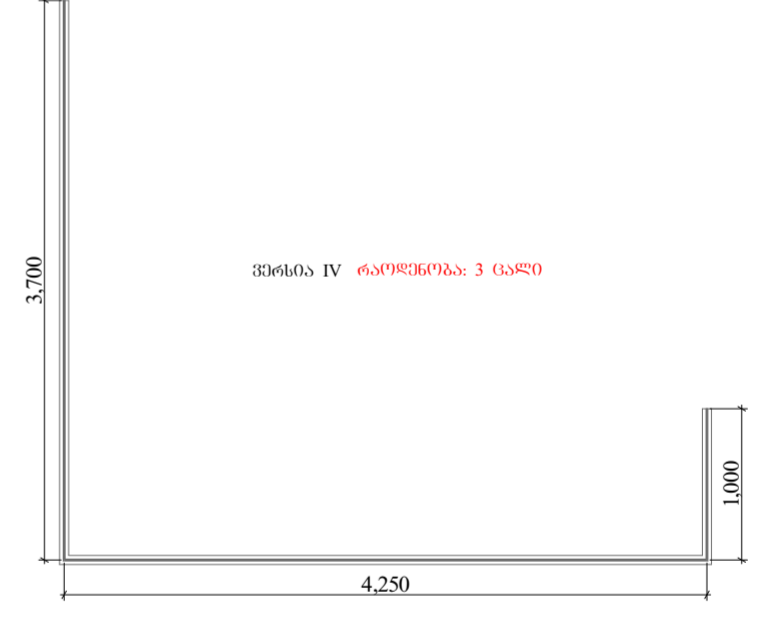
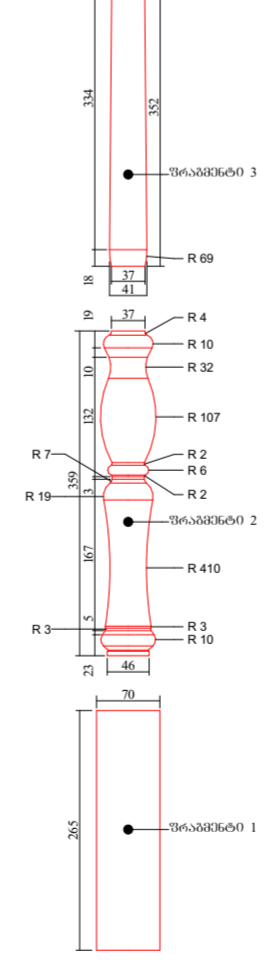
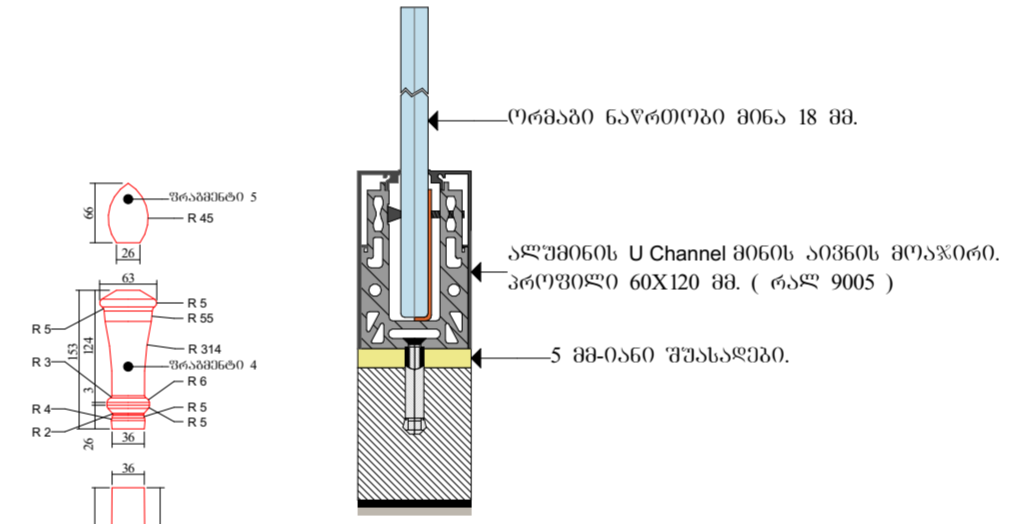
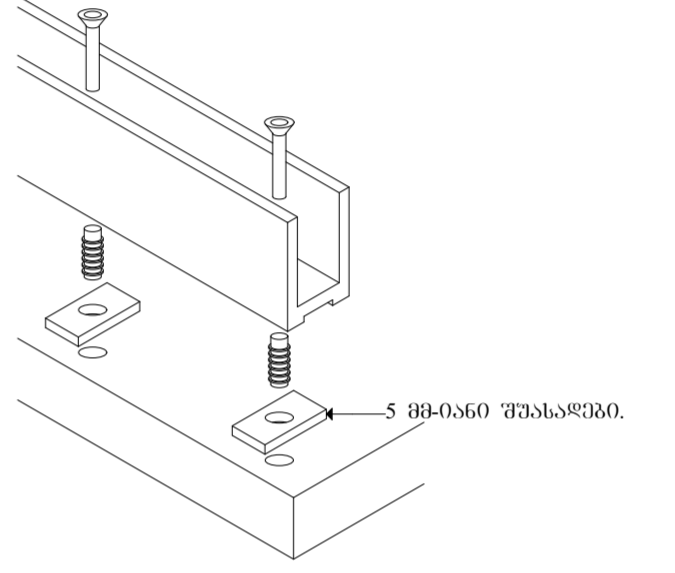

შიშის მოკაპირი 1:50

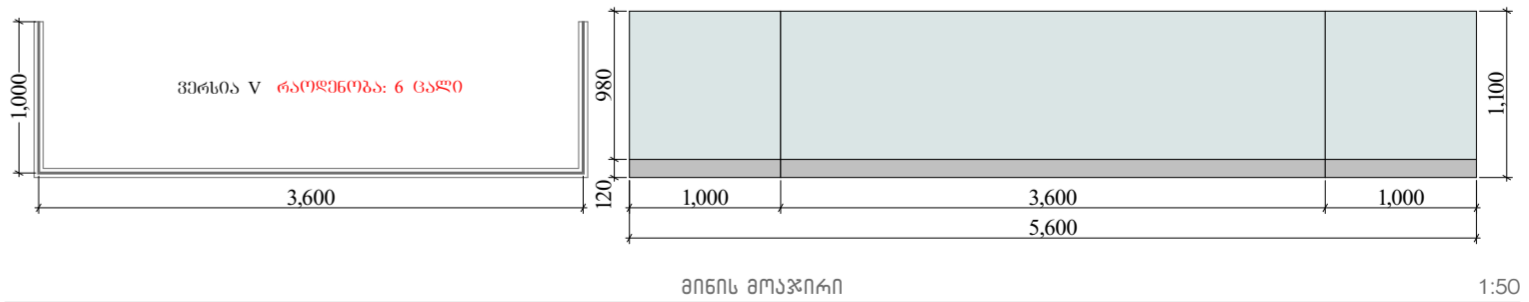

შიშის მოკაპირი 1:50

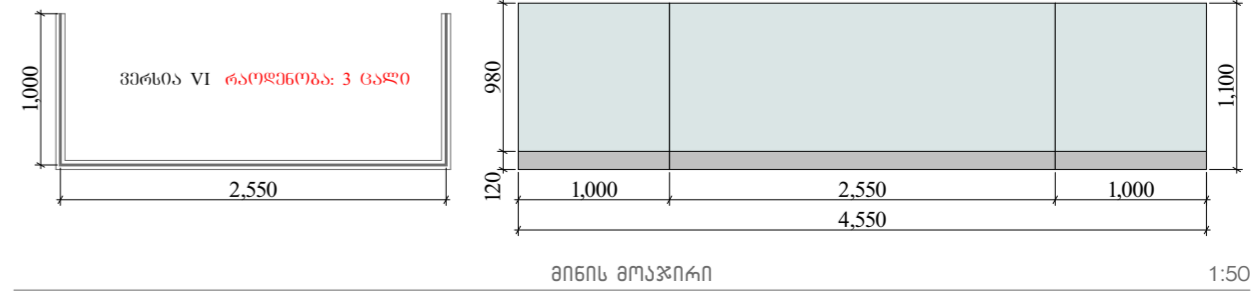

შიშის მოკაპირი 1:50